



BLUEVOLUTION

Katalog 2021
Sky Air



Inhaltsverzeichnis

Highlights	5	Technisches Kühlen	41
Eigenschaften & Funktionserklärungen	6	Kombinationen für technische Kühlung - R-32	42
Daikin Residential Controller	8	RXYSQ-T - Mini VRV Compact Serie (R-410A)	43
Vorteile im Überblick	10	RXYSQ-T - Mini VRV Serie (R-410A)	44
<hr/>			
Wandgeräte			
NEU FTXM-R & FAA-A	12	Zubehör	45
<hr/>			
Deckengeräte			
FHA-A(9)	13	Regelungslösungen für gewerbliche Anwendungen	45
FUA-A	14	Messbedingungen	49
<hr/>			
Kassettengeräte			
FCAG-B Roundflow Kassettengerät	18	Zubehör Kombinationstabelle	50
FCAHG-H High COP Roundflow Kassettengerät	20	Richtlinien elektrische Verkabelung	52
FFA-A9 Fully Flat Kassettengerät	22	Übersicht häufig verwendete Gerätekombinationen	53
<hr/>			
Kanalgeräte			
Multi-Zonen-Kit für Kanalgeräte	25	Daikin Service	54
FBA-A(9)	26	Inbetriebnahme	55
FDA-A	27	Wartungspakete	56
<hr/>			
Truhengeräte / Standgerät			
FNA-A9 Truhengerät ohne Verkleidung	28		
FVA-A	29		
<hr/>			
Außengeräte	30		
RXM-R - Split (R-32)	30		
NEU MXM-N/N8/N9 - Multisplit (R-32)	32		
RZAG-A - Mini Sky Air Alpha-Serie (R-32)	35		
Daikin Schallschutzeinhausung	36		
RZAG-N - Sky Air Alpha Serie (R-32)	37		
RZASG-M - Sky Air Advance Serie (R-32)	38		
RZA-D - Sky Air Super Inverter Serie (R-32)	39		
Kombinationen für Standard-Anwendungen - R-32	40		

Austausch-Technologie

Die schnelle und qualitätsbewusste Möglichkeit für das Umrüsten von Systemen für R-22 und R-410A

Vorteile und höhere Erlöse für Sie Optimieren Sie Ihr Geschäft

Kürzere Installationszeit

Dank einer schnelleren Installation können Sie mehr Projekte in kürzerer Zeit abwickeln. Es ist einträglicher als ein Austausch des Gesamtsystems inklusive Rohrleitungen.

Niedrigere Installationskosten

Aufgrund der niedrigeren Installationskosten können Sie Ihren Kunden die preisgünstigste verfügbare Lösung anbieten und so Ihre Position gegenüber dem Wettbewerb stärken.

Ablösung von Systemen anderer Hersteller

NON DAIKIN → **DAIKIN**

Diese Lösung ermöglicht einen problemlosen Austausch von Daikin Systemen und die Ablösung von Systemen anderer Hersteller.

So einfach wie ein Kinderspiel

Mit einer einfachen Austausch-Lösung zur Hand können Sie mehr Projekte für mehr Kunden in kürzerer Zeit abwickeln, und dies zum günstigsten Preis! Ein Gewinn für alle.

Wie funktioniert das?

Die kostengünstige Daikin Umrüslösung

! Austausch von Innengeräten

Falls die Innengeräte weiterverwendet werden sollen, wenden Sie sich zwecks Abgleichens der Kompatibilität an Ihren Daikin Ansprechpartner.

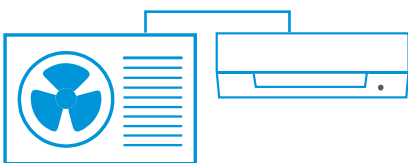

✓ Austausch der Außengeräte

Erfahren Sie mehr über die Daikin Austausch-Lösungen auf www.daikin.at/austausch-technologie

Diese Vorteile werden Ihre Kunden überzeugen

- ✓ Keine unerwarteten Ausfallzeiten
- ✓ Niedrigere Betriebskosten
- ✓ Umweltfreundlich
- ✓ Höherer Komfort

Ihre Kupferleitungen werden mehrere Generationen überdauern

– Kupferleitungen in von Daikin getesteten Klimasystemen halten mehr als 60 Jahre nach der Installation

Einzigartige Technologien

› Dank der einzigartigen Hepta-Filterung mit maximaler Herausfilterung von Partikeln können Leitungen ohne vorherige aufwendige Reinigung weiterverwendet werden

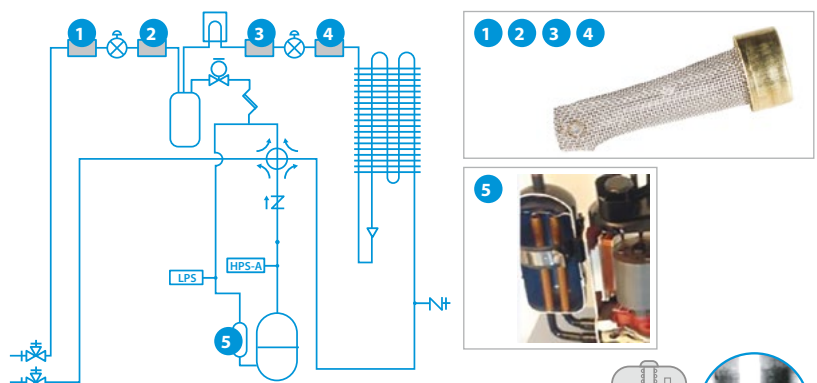

- › Nadel der Expansionsventile aus neuem, enorm korrosionsbeständigem Material
- › Neue Ölsorte sorgt für maximalen Schutz des Systems



Highlights

perfera



S. 12 **NEU** Perfera Wandgerät

- › Bis zu A+++ beim Kühlen und Heizen
- › Wärmeschub: Schnelle Erwärmung während des Startvorgangs
- › Raumluftqualität garantiert mit Flash-Streamer und Silberallergenentfernung und Luftreinigungsfilter
- › Eingebauter Residential Controller
- › Leiser Betrieb: bis zu 19 dB (A) Schalldruckpegel
- › Perfekter Komfort dank 3D-Luftstrom und 2 Flächen Bewegungserkennungssensor

SkyAir Alpha-series



S. 36 **NEU** Schalleinhausung für Sky Air Alpha-series EKLN140A

- › Schallreduzierung bis zu -10 dB (A)
- › Für die Sky-Air Alpha-Serie RZAG71-140N*
- › Vollständig optimiert und getestet für garantierte Leistung
- › Sehr geringe Kapazität und Druckabfall dank getrennter Lufteinlass und -austritt
- › Schnelle und einfache Installation und Wartung

Madoka



Silber
RAL 9006 (metallic)
BRC1H52S



Schwarz
RAL 9005 (matt)
BRC1H52K



Weiß
RAL9003 (glänzend)
BRC1H52W

S. 47 **Kabelfernbedienung BRC1H52W/S/K**

Mit neuen Funktionen

- › Neue Anzeigeoption für die Symbolic-Ansicht
- › Speichern Sie Feldeinstellungen und Zeitpläne und laden Sie es für mehrere Controller hoch



S. 8 **NEU** Daikin Residential Controller*

- › Steuern Sie Ihr Gerät von überall, solange die App mit der Cloud verbunden ist
- › Sprachsteuerung über Amazon Alexa und Google Assistent

* Umstellung der App für alle Innengeräte im Laufe des Jahres.
Hardware Änderungen vorbehalten - technische Klärung mit ihrem Fachberater.

Eigenschaften & Funktionserklärungen



Raster-Boden- und Anwesenheitssensor

Der Anwesenheitssensor leitet bei eingeschalteter Luftstromregelung die Luft von Personen im Raum weg. Der Bodensensor ermittelt die durchschnittliche Temperatur am Boden und sorgt für eine gleichmäßige Temperaturverteilung zwischen Decke und Fußboden.



Selbstreinigende Filter

Selbstreinigende Filter sorgen dafür, dass sich kein Staub an den Staubfiltern der Geräte ansammelt. Da der Luftstrom nicht durch angesammelten Staub behindert wird, ist ein möglichst effizienter und komfortabler Betrieb über die gesamte Lebenszeit der Geräte hinweg gegeben. Außerdem gestaltet sich das Entfernen von Staub wesentlich einfacher und bequemer als bei Geräten ohne selbstreinigenden Filter, bei denen die Filter regelmäßig entnommen und gewaschen werden müssen.



Flüsterleise

Die Innengeräte von Daikin arbeiten flüsterleise. Auch bei den Außengeräten wird sichergestellt, dass eine Ruhestörung der Nachbarn vermieden wird.



Betriebsrotation und Reservebetrieb serienmäßig

Betriebsrotation und Reservebetrieb sind für technische Kühlanwendungen von entscheidender Bedeutung. Üblicherweise werden diese Funktionen über zusätzliche Adapter realisiert. Bei den Außengeräten Sky Air Smart oder Sky Air Alpha sind die Betriebsrotation und der Reservebetrieb in den Regler BRC1H52* integriert.



Wochenzeitschaltuhr

Die Wochenzeitschaltuhr erlaubt es, die Klimaanlage für jeden Wochentag getrennt zu programmieren, und man spart sich die manuelle Bedienung. Bis zu 4 Schaltvorgänge je Wochentag sind möglich. Geräte ohne Wochenzeitschaltuhr haben einen 24-Stunden-Timer, so dass eine tägliche Ein- und Ausschaltung programmiert werden kann.

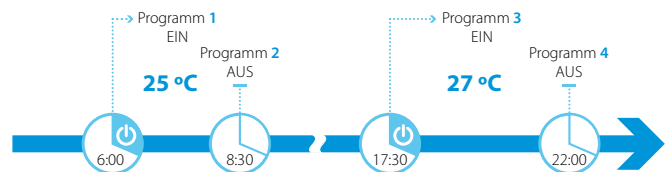

Daikin Residential Controller*

Regeln und überwachen Sie Ihre Innengeräte mit der Daikin Residential App von einem beliebigen Ort aus über Ihr lokales Netzwerk oder über das Internet.



Kommunikationsschnittstellen

Für die meisten Geräte gibt es die Möglichkeit einer Anbindung an eine Gebäudeleittechnik mit KNX oder Modbus Schnittstelle, sowie die Möglichkeit der Anbindung an Daikin Zentralregler (Verbindung über BACnet oder LON sind auch möglich über Daikin DIII-Bus).

* Umstellung der App für alle Innengeräte im Laufe des Jahres. Hardware Änderungen vorbehalten - technische Klärung mit ihrem Fachberater



Besonders breiter Betriebsbereich

Bei bitterer Kälte draußen gibt es nichts Schöneres als ein gemütlich warmes Wohnzimmer – wir bieten eine Reihe von Geräten an, bei denen der Heizbetrieb auch bei frostigen Außentemperaturen von -20 °C oder sogar -25 °C garantiert ist!



Technische Kühlung

Manche technischen Systeme können jedoch auch bei frostigen Außentemperaturen recht hohe Temperaturen erreichen. Die mit diesem Label gekennzeichneten Geräte können selbst bei kalten Außentemperaturen von bis zu -15 °C zuverlässig kühlen (in Multisplit-Anwendungen nicht realisierbar).



Multisplit Anwendung

Dieses Gerät kann mit Multisplit-Außengeräten kombiniert werden. Multisplit-Anwendungen ermöglichen die Klimatisierung mehrerer Räume mit nur einem Außengerät. Diese Systeme haben den Vorteil einer einfachen und eleganten Installation und benötigen weniger Platz im Außenbereich. Es stehen Multisplit Außengeräte zur Verfügung, an die 2 bis 5 Innengeräte angeschlossen werden können, sowie Super-Multi-Plus-Systeme, an die bis zu 9 Innengeräte angeschlossen werden können.



Sky Air Twin/Triple/Doppel Twin Anwendung

Die Klimatisierung einzelner, großer Räume ist oft mit einem einzelnen Innengerät nicht effektiv möglich. Sky Air Twin, Triple und Doppel Twin Anwendungen erlauben es, die benötigte Leistung auf 2, 3 oder 4 Innengeräte aufzuteilen. Dadurch ist eine gleichmäßige Verteilung der Leistung und Temperatur im gesamten Raum möglich, ohne dafür mehrere Außengeräte zu benötigen. Dieses Symbol zeigt an, dass das Innengerät für diese Art der Anwendung verwendet werden kann.



Kondensatpumpe

Dieses Gerät ist standardmäßig (oder optional wenn vermerkt) mit einer Kondensatpumpe ausgestattet. Kondenswasser, welches im Kühlbetrieb anfällt, kann einfach über den Anschluss einer Rohrleitung abgeführt werden. Original Daikin Kondensatpumpen sind laufruhig, zuverlässig und haben einen geringen Strombedarf, dank DC-Motoren.



Multi Zonen Kit

Mit dem Mehrbereichssystem können mehrere Räume durch ein einziges Innengerät versorgt werden. Das System ist mit motorgesteuerten Regelklappen ausgestattet, welche die Leistung der einzelnen Räume regeln. Das System unterstützt bis zu acht Zonen, die über einen zentralen Thermostat im Hauptraum und über individuelle Thermostate in den einzelnen Zonen geregelt werden.

NEU Daikin Residential Controller*

BRP069A81/B82

Regelung

Regelung von Betriebsart, Temperatur, Luftreinigung, Ventilatorzahl und Luftstromrichtung



Zeitplan

Programmieren von Zeitplänen mit Solltemperatur, Betriebsart und Ventilatorzahl

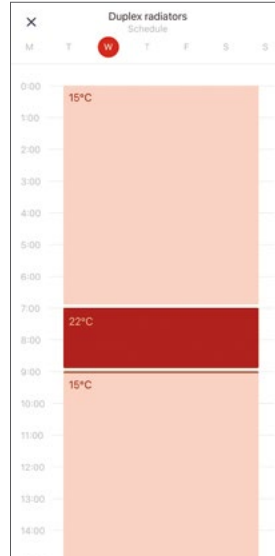

Überwachung

Überwachen des Energieverbrauchs, Programmieren von Abwesenheiten



Übersicht

Statusanzeige der Räume im Haus

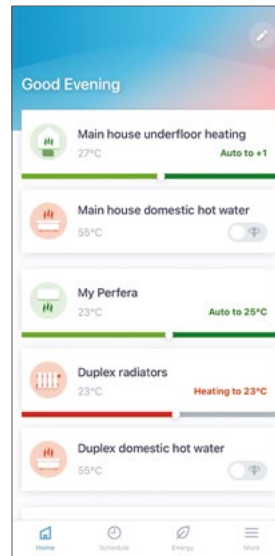

Intuitive Online- und Sprachregelung

Regeln Sie Ihr System, und genießen Sie maximalen Komfort – indem

Sie einfach sagen, was Sie möchten. Über Amazon Alexa oder Google

Assistant können Sie die wesentlichen Funktionen wie Solltemperatur, Betriebsart, Ventilatorzahl und vieles mehr regeln!

Ihre Vorteile

- › Zugang zu verschiedenen Funktionen zur Regelung Ihres Raumklimas
- › Einstellen von Temperatur, Betriebsart, Luftreinigung und Ventilatorzahl mit dem interaktiven Thermostat
- › Erstellen verschiedener Zeitpläne und Betriebsmodi
- › Überwachen des Energieverbrauchs

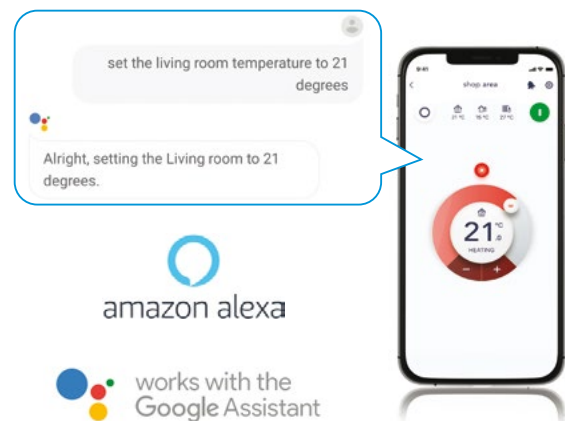

Kompatibilität mit iOS und Android Version vorausgesetzt

* Umstellung der App für alle Innengeräte im Laufe des Jahres. Hardware Änderungen vorbehalten - technische Klärung mit ihrem Fachberater.

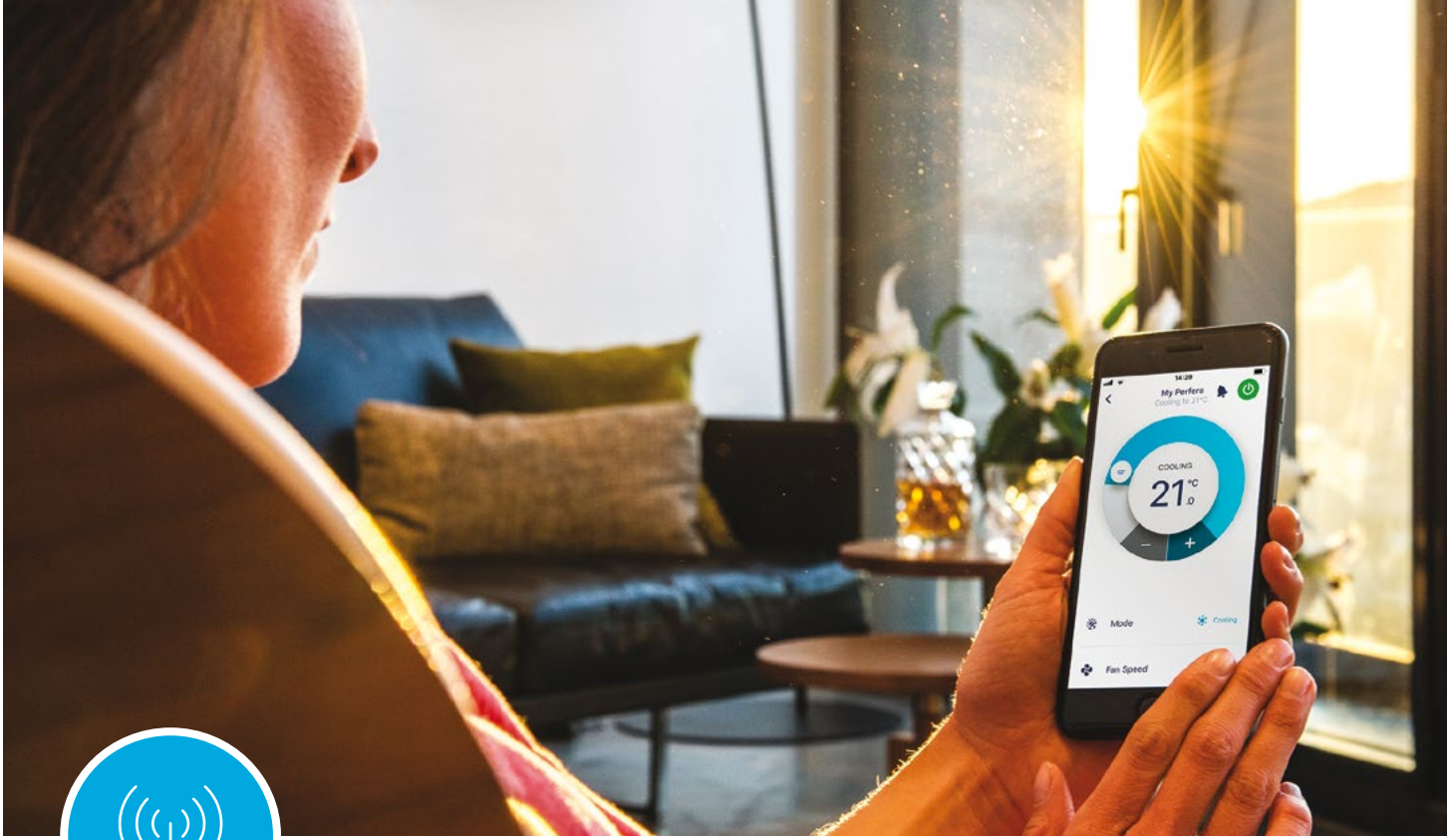

Konnektivität

BLUEVOLUTION

Der Daikin Residential Controller kann bis zu 50 Split-Klimaanlagen überwachen und regeln.

Alle „Bluevolution“ Innengeräte können eine Verbindung zum Daikin Residential Controller aufbauen.

Wi-Fi Controller Kombinationstabelle

	Innengerät	Wi-Fi Adapter	
		BRP069A81	BRP069B82
BLUEVOLUTION SKY AIR	Roundflow Kassettengerät (FCAG-B & FCAHG-H)		•
	Fully Flat Kassettengerät (FFA-A9)	•	
	FDXM-F9	•	
	FBA-A(9)	•	
	FDA-A	•	
	FDA200-250A		•
	FHA-A(9)	•	
	FUA-A	•	
	FAA-A	•	
	FVA-A	•	
	FNA-A9	•	

Umstellung der App für alle Innengeräte im Laufe des Jahres. Hardware Änderungen vorbehalten - technische Klärung mit ihrem Fachberater.

Vorteile im Überblick *SkyAir*

Wir nehmen Rücksicht	 Saisonale Effizienz - Intelligente Energienutzung	Saisonale Effizienz vermittelt eine realistischere Vorstellung, wie effizient eine Klimaanlage über die Gesamtheit der Kühl- und Heizsaison hinweg arbeitet.
	 Betrieb bei Abwesenheit	Die Innentemperatur kann auch während der Abwesenheit auf einem bestimmten Niveau gehalten werden.
	 Nur Lüften	Die Klimaanlage kann auch ausschließlich als Ventilator genutzt werden, ohne die Luft zu heizen oder zu kühlen.
	 Selbstreinigender Filter	Der Filter reinigt sich automatisch. Problemlose Pflege bedeutet optimale Energieeffizienz und höchsten Komfort ohne die Notwendigkeit teurer oder zeitraubender Wartungsarbeiten.
	 Anwesenheits- und Fußbodensensor	Der Anwesenheitssensor leitet bei eingeschalteter Luftstromregelung die Luft weg von jeder Person im Raum. Der Bodensensor ermittelt die durchschnittliche Fußbodentemperatur und sorgt für eine gleichmäßige Temperaturverteilung zwischen der Decke des Raumes und dem Fußboden.
Komfort	 Zugluftverhinderung	Zu Beginn der Aufwärmphase oder bei ausgeschaltetem Thermostat werden die Luftausblasrichtung auf „horizontal“ und eine niedrige Drehzahl des Ventilators eingestellt, um so Zugluft zu vermeiden. Nach dem Aufwärmen werden die Luftausblasrichtung und die Drehzahl des Ventilators wie gewünscht geändert.
	 Flüsterbetrieb	Die Innengeräte von Daikin arbeiten flüsterleise. Auch bei den Außengeräten wird sichergestellt, dass eine Ruhestörung der Nachbarn vermieden wird.
	 Automatische Umschaltung Kühlen/Heizen	Automatischer Wechsel zwischen Kühl- oder Heizbetrieb, um die Solltemperatur zu erreichen.
Luftbehandlung	 Luftfilter	Entfernt Staubpartikel aus der Luft und gewährleistet so die beständige Versorgung mit sauberer Luft.
Feuchtigkeitskontrolle	 Entfeuchtungsprogramm	Ermöglicht die Senkung der Luftfeuchtigkeit in einem Raum, ohne die Raumtemperatur zu verändern.
Luftstrom	 Vorbeugung gegen Deckenverschmutzung	Eine Sonderfunktion verhindert, dass Luft zu lange in horizontaler Richtung ausgeblasen wird, um eine Verschmutzung der Decke zu vermeiden.
	 Vertikale Schwenkautomatik	Option für die automatische Vertikalbewegung der Luftausblaslamellen für einen gleichmäßigen Luftstrom und eine gleichmäßige Temperaturverteilung.
	 Ventilatorstufen	Die Ventilatorstufen können auf eine der angegebenen Stufen eingestellt werden.
	 Einzelregelung der Lamellen	Durch die Einzelregelung der Lamellen kann an der verkabelten Fernbedienung die Stellung jeder einzelnen Lamelle problemlos eingestellt werden, um das Gerät an eine Neugestaltung des Raumes anzupassen. Optionale Verschlussbausätze sind ebenfalls erhältlich.
Steuerung & Timer	 Daikin Residential Controller	Regeln und überwachen Sie Ihre Innengeräte mit der Daikin Residential App von einem beliebigen Ort aus über Ihr lokales Netzwerk oder über das Internet.
	 Wochentimer	Zeitschaltuhr kann für den Start des Betriebs zu einer beliebigen Zeit auf Tages- oder Wochenbasis eingestellt werden.
	 Infrarotfernbedienung	Infrarot-Fernbedienung mit LCD zum Starten, Stoppen und Bedienen der Klimaanlage.
	 Kabelfernbedienung	Verkabelte Fernbedienung zum Starten, Stoppen und Bedienen der Klimaanlage von einem anderen Ort aus.
	 Zentrales Schaltfeld	Zentralregelung zum Einschalten, Ausschalten und Bedienen mehrerer Klimaanlagen von einem einzigen zentralen Ort aus.
	 Mehrzonen-Regelung	Mit einem einzigen Innengerät bis zu 6 individuelle Klimatisierungsbereiche realisierbar.
Zusätzliche Funktionen	 Technische Kühlung	Führt zuverlässig, effizient und flexibel die beständig von IT-Systemen und Servern erzeugte Wärme ab und sorgt so für maximale Verfügbarkeit der Anlagen bei höchster Rentabilität (Außengerät RZAG* oder RZQG* muss verwendet werden).
	 Automatischer Wiederanlauf	Nach einem Stromausfall nimmt das Gerät automatisch wieder den Betrieb im ursprünglich eingestellten Modus auf.
	 Selbstdiagnose	Vereinfacht die Wartung, indem jede Störung und jede Betriebsunregelmäßigkeit, die im System aufgetreten ist, angezeigt wird.
	 Kondensatpumpe	Erleichtert die Kondensatableitung aus dem Innengerät.
	 Twin-, Triple-, Doppel-Twin-Anwendung	An 1 Außengerät können 2, 3 oder 4 Innengeräte angeschlossen werden. Alle Innengeräte werden über eine Fernbedienung im gleichen Modus (Kühlen oder Heizen) betrieben.
	 Multisplit Anwendung	Bis zu 5 Innengeräte (auch mit unterschiedlichen Leistungen) können an ein einziges Außengerät angeschlossen werden. Alle Innengeräte können individuell betrieben werden, jedoch nur in der gleichen Betriebsart.
 VRV für den Wohnbereich	An ein einziges Außengerät können bis zu 9 Innengeräte (auch mit unterschiedlichen Leistungen und bis zu Klasse 71) angeschlossen werden. Alle Innengeräte können individuell betrieben werden, jedoch nur in der gleichen Betriebsart.	

Kassettengerät			Kanalgerät				Deckengerät	4-Wege-Deckengerät	Wandgerät	Wandgerät Split	Truhengerät	
FCAHG-H	FCAG-B	FFA-A9	FDXM-F9	FBA-A(9)	FDA125A	FDA200-250A	FHA-A(9)	FUA-A	FAA-A	FTXM-R	FVA-A	FNA-A9
•	•	•	•	•	•	•	•	•	•	•	•	•
•	•	•	•	•	•	•	•	•	•	•	•	•
•	•	•	•	•	•	•	•	•	•	•	•	•
•	•		•									
•	•	•										
•	•	•						•				
•	•	•		•						•		
•	•	•	•	•	•	•	•	•	•	•	•	•
•	•	•	•	•	•	•	•	•	•	• (inkl. Flash streamer)	•	•
•	•	•	•	•	•	•	•	•	•	•	•	•
•	•	•										
•	•	•						•	•	•	• (inkl. 3D Luftstrom)	•
5	5	3	3	3	3	3	3	3	3	5	3	3
•	•	•						•				
•	•	•	•	•	•	•	•	•	•	•	•	•
•	•	•	• abhängig vom Regler	•	•	•	•	•	•	•	•	•
optional	optional	optional	optional	optional	optional	optional	optional	optional	optional	optional	standard	optional
optional	optional	optional	optional	optional	optional	optional	optional	optional	optional	optional	optional	optional
optional	optional	optional	optional	optional	optional	optional	optional	optional	optional	optional	optional	optional
			•	•								
•	•	•	•	•	•	•		•	•	•	•	•
•	•	•	•	•	•	•		•	•	•	•	•
•	•	•	•	•	•	•		•	•	•	•	•
standard	standard	standard		standard	standard	optional	optional	standard	optional			
•	•	•	•	•	•	•		•	•			•
	•	•	•	•	•			•		•		•
	•	•	•	•				•				•

FTXM-R & FAA-A

Sky Air Serie Wandgerät

- › Für Räume ohne Zwischendecken oder ohne freien Platz auf dem Boden
- › Niedrigerer Energieverbrauch dank des speziell entwickelte DC-Ventilatormotors
- › Flexibilität bei der Installation: das Gehäuse weist ein Gewicht von gerade mal 17 kg auf, und die Rohrleitungsanschlüsse können an der Unterseite, der linken Seite oder der rechten Seite des Geräts ausgeführt werden können

Auch für R-410A verwendbar



FAA-A & FTXM-R Split Kombinationen

Innengerät	Außengerät	Kühlleistung kW	Heizleistung kW	Saisonale Effizienzwerte (laut Norm EN14825)							
				Kühlen				Heizen (Durchschnittsklima)			
				Energie-label	Pdesign kW	SEER	A.E.C. kWh	Energie-label	Pdesign kW	SCOP	A.E.C. kWh

Mini Sky Air Alpha Serie Kombinationen

NEU	FTXM35R	RZAG35A	3,5	4,0	A++	3,5	7,70	159	A++	2,6	4,60	790
NEU	FTXM50R	RZAG50A	5,0	6,0	A++	5,0	7,41	236	A++	4,5	4,60	1.369
NEU	FTXM60R	RZAG60A	6,0	7,0	A++	6,0	6,90	304	A+	4,6	4,35	1.480

Information: Die Infrarotfernbedienung wird mit dem Innengerät mitgeliefert. Nicht kompatibel mit BRCIE* oder BRCIH*

Sky Air Alpha Serie Kombinationen

SkyAir Alpha-series

1-phasisig (230V)	FAA71A	RZAG71NV1	6,8	7,5	A++	6,8	6,58	362	A+	4,7	4,02	1.637
	FAA100A	RZAG100NV1	9,5	10,8	A++	9,5	6,42	518	A+	7,8	4,01	2.723
3-phasisig (400V)	FAA71A	RZAG71NY1	6,8	7,5	A++	6,8	7,03	362	A+	4,7	4,02	1.637
	FAA100A	RZAG100NY1	9,5	10,8	A++	9,5	6,42	518	A+	7,8	4,01	2.723

Sky Air Advance Serie Kombinationen

1-phasisig (230V)	FAA71A	RZASG71MV1	6,8	7,5	A++	6,8	6,41	371	A	4,5	3,9	1.615
	FAA100A	RZASG100MV1	9,5	10,8	A+	9,5	5,83	570	A+	6,0	3,85	2.182
3-phasisig (400V)	FAA100A	RZASG100MY1	9,5	10,8	A+	9,5	5,83	570	A+	6,0	3,85	2.182

Zubehör für FTXM-R Geräte

Materialname	Beschreibung
EKRS21	Kabeladapter (erforderlich für S21 Verbindung) (4)
ARC466A33	Infrarotfernbedienung
BRP069B41	Split WLAN-Adapter für WiFi App-Regelung (nicht mit KRP413A1S oder BRC073 kombinierbar)
BRC073	Split Kabelfernbedienung (nicht mit KRP413A1S oder BRP069B41 kombinierbar)
BRCW901A03	3m Kabel für BRC073
BRCW901A08	8m Kabel für BRC073
KRP413A1S	Zusatzplatine für Betriebs- und Störmeldung (nicht mit BRC073 oder BRP069B41 kombinierbar)

Zubehör für FAA-A Geräte

Materialname	Beschreibung
BRC7EB518	Infrarotfernbedienung
BRC1H52W/S/K	Madoka Kabelfernbedienung in Weiß/Silber/Schwarz
BRP069A81	Sky Air WLAN-Adapter für WiFi App-Regelung (nur in Kombination mit Kabelfernbedienung möglich)
KRP4A51	Zusatzplatine für Betriebs- und Störmeldung

Innengerät	FTXM-R & FAA-A		FTXM35R	FTXM50R	FTXM60R	FAA 71A	FAA 100A			
Abmessungen	Gerät	Höhe x Breite x Tiefe	mm	295x778x272	299x998x292		290x1.050x238	340x1.200x240		
Gewicht	Gerät		kg	10	14,5		13	17		
Ventilator -	Kühlen	Hoch/Nom./Niedrig/Flüsterbetrieb	m³/h	738/498/384/276	966/852/696/486	1.026/876/720/546	1.080/-/840/-	1.560/-/1.140/-		
Luftvolumenstrom	Heizen	Hoch/Nom./Niedrig/Flüsterbetrieb	m³/h	780/624/426/318	1.026/876/732/642	1.062/936/738/672	1.080/-/840/-	1.560/-/1.140/-		
Schallleistungspegel	Kühlen		dBa	58	58	60	61	65		
	Heizen		dBa	54	59		61	65		
Schalldruckpegel	Kühlen	Hoch/Niedrig/Flüsterbetrieb	dBa	45/29/19	44/36/27	46/37/30	45/40/-	49/41/-		
	Heizen	Hoch/Niedrig/Flüsterbetrieb	dBa	39/28/20	43/34/31	45/36/33	45/40/-	49/41/-		
Kältemittel	Typ			R-32			R-32 / R-410A			
Rohrleitungsanschlüsse (Flüssig/Gas)			mm	6,4/9,5	6,4/12,7	6,4/12,7	9,52/15,9			
Stromversorgung	Phase / Frequenz / Spannung		Hz / V	1~ / 50 / 220-240						

(1) Mit Kabelfernbedienung; (2) Mit Infrarotfernbedienung; (3) Mit Sky Air Alpha Serie; (4) Bei Verwendung der S21 Verbindung, muss die WiFi Schnittstelle deaktiviert werden. Siehe Seite 37 für technische Daten zu RZAG Außengeräten, Seite 38 für RZASG Außengeräte.

FHA-A(9)

Sky Air Serie Deckengerät

- › Ideal für komfortablen Luftstrom in großen Räumen, dank des Coanda-Effekts: Austrittswinkel bis zu 100°
- › Sogar Räume mit Decken bis zu 3,8 m können ganz einfach ohne Leistungsverluste beheizt oder gekühlt werden!
- › 5 auswählbare Ventilator Drehzahlen sorgen für höchsten Komfort



Auch für R-410A verwendbar



FHA-A(9) Einzelsplit Kombinationen

Innengerät	Außengerät	Kühlleistung kW	Heizleistung kW	Saisonale Effizienzwerte (laut Norm EN14825)							
				Kühlen				Heizen (Durchschnittsklima)			
				Energie-label	Pdesign kW	SEER	A.E.C. kWh	Energie-label	Pdesign kW	SCOP	A.E.C. kWh

Split Kombinationen

FHA35A9	RXM35R	3,4	4	A++	3,4	6,24	191	A+	3,1	4,43	979
FHA50A9	RXMS50R	5	6	A+	5,0	5,92	295	A	4,35	3,86	1.578
FHA60A9	RXM60R	5,7	7,2	A+	5,7	6,08	328	A	4,71	3,87	1.704

Mini Sky Air Alpha Serie Kombinationen

FHA35A9	RZAG35A	3,5	4,0	A++	3,5	6,4	191	A+	3,1	4,1	1.058
FHA50A9	RZAG50A	5,0	5,0	A++	5	6,8	257	A+	4	4,3	1.302
FHA60A9	RZAG60A	6,0	6,0	A++	6	6,6	318	A+	4,6	4,2	1.633

Sky Air Alpha Serie Kombinationen

1-phasig (230V)	FHA71A9	RZAG71NV1	6,8	7,5	A++	6,8	7,11	335	A+	4,7	4,32	1.523
	FHA100A	RZAG100NV1	9,5	10,8	A++	9,5	6,42	518	A++	7,8	4,61	2.369
	FHA125A	RZAG125NV1	12,1	13,5	-	12,1	8,22	883	-	9,52	4,09	3.259
	FHA140A	RZAG140NV1	13,4	15,5	-	13,4	6,42	1.252	-	9,52	4,3	3.100
3-phasig (400V)	FHA71A9	RZAG71NY1	6,8	7,5	A++	6,8	7,51	335	A+	4,7	4,32	1.523
	FHA100A	RZAG100NY1	9,5	10,8	A++	9,5	6,42	518	A++	7,8	4,61	2.369
	FHA125A	RZAG125NY1	12,1	13,5	-	12,1	8,22	883	-	9,52	4,09	3.259
	FHA140A	RZAG140NY1	13,4	15,5	-	13,4	6,42	1.252	-	9,52	4,3	3.100

Sky Air Advance Serie Kombinationen

1-phasig (230V)	FHA71A9	RZASG71MV1	6,8	7,5	A+	6,8	5,95	400	A	4,5	3,9	1.616
	FHA100A	RZASG100MV1	9,5	10,8	A+	9,5	5,83	570	A	6,0	3,91	2.148
	FHA125A	RZASG125MV1	12,1	13,5	-	12,1	5,6	1.297	-	6,0	3,83	2.193
	FHA140A	RZASG140MV1	13,4	15,5	-	13,4	5,88	1.368	-	7,8	3,81	2.866
3-phasig (400V)	FHA100A	RZASG100MY1	9,5	10,8	A+	9,5	5,83	570	A	6,0	3,91	2.148
	FHA125A	RZASG125MY1	12,1	13,5	-	12,1	5,6	1.297	-	6,0	3,83	2.193
	FHA140A	RZASG140MY1	13,4	15,5	-	13,4	5,88	1.368	-	7,8	3,81	2.866

Zubehör für FHA-A(9) Geräte

Materialname	Beschreibung
BRC7GA53-9	Infrarotfernbedienung
BRC1H52W/S/K	Madoka Kabelfernbedienung in Weiß/Silber/Schwarz
BRP069A81	Sky Air WLAN-Adapter für WiFi App-Regelung (nur in Kombination mit Kabelfernbedienung möglich)
KRP4A52	Zusatzplatine für Betriebs- und Störmeldung

Innengerät	FHA	35A9	50A9	60A9	71A9	100A	125A	140A		
Abmessungen	Gerät	235x960x690		235x1.270x690		235x1.590x690				
Gewicht	Gerät	24	25	31	32	38				
Luftfilter	Typ	Harznetz mit Schimmelbeständigkeit								
Ventilator -	Kühlen	Hoch/Niedrig	m³/h	840/600	900/600	1.170/690	1.230/840	1.680/1.200	1.860/1.380	2.040/1.440
Luftvolumenstrom	Heizen	Hoch/Niedrig	m³/h	840/600	900/600	1.170/690	1.230/840	1.680/1.200	1.860/1.380	2.040/1.440
Schallleistungspegel	Kühlen/Heizen		dBA	53	54	55	60	62	64	
Schalldruckpegel	Kühlen/Heizen	Hoch/Niedrig	dBA	36/31	37/32	37/33	38/34	42/34	44/37	46/38
Kältemittel	Typ	R-32 / R-410A								
Rohrleitungsanschlüsse (Flüssig/Gas)		mm	6,4/9,5	6,4/12,7		9,5/15,9				
Stromversorgung	Phase / Frequenz / Spannung		Hz / V 1~ / 50 / 220-240							

(1) Mit Kabelfernbedienung; (2) Mit Infrarotfernbedienung; (3) Mit Sky Air Alpha Serie

Siehe Seite 30 für technische Daten zu den RXM Außengeräten, Seite 37 für RZAG Außengeräte und Seite 38 für RZASG Außengeräte.

FUA-A

Sky Air Serie 4-Wege-Deckengerät

- > Einfacher Einbau sowohl in Neubauten als auch in Modernisierungsprojekte
- > Einzelregelung der Lamellen: Flexibilität zur Anpassung an jede Raumgestaltung ohne Veränderung des Gerätestandortes!
- > Über die Fernbedienung sind 5 verschiedene Austrittswinkel zwischen 0° und 60° programmierbar

Auch für R-410A verwendbar

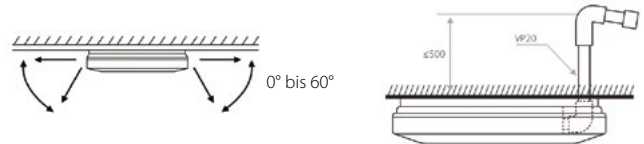

FUA-A / Sky Air Alpha Serie Kombinationen

SkyAir Alpha-series

	Innengerät	Außengerät	Kühlleistung kW	Heizleistung kW	Saisonale Effizienzwerte (laut Norm EN14825)							
					Kühlen				Heizen (Durchschnittsklima)			
					Energie-label	Pdesign kW	SEER	A.E.C. kWh	Energie-label	Pdesign kW	SCOP	A.E.C. kWh
1-phasig (230V)	FUA71A	RZAG71NV1	6,8	7,5	A++	6,8	7,02	339	A+	4,7	4,2	1.567
	FUA100A	RZAG100NV1	9,5	10,8	A++	9,5	6,42	518	A+	7,8	4,5	2.427
	FUA125A	RZAG125NV1	12,1	13,5	-	12,1	6,39	1.136	-	9,52	4,26	3.129
3-phasig (400V)	FUA71A	RZAG71NY1	6,8	7,5	A++	6,8	7,02	339	A+	4,7	4,2	1.567
	FUA100A	RZAG100NY1	9,5	10,8	A++	9,5	6,42	518	A+	7,8	4,5	2.427
	FUA125A	RZAG125NY1	12,1	13,5	-	12,1	6,39	1.136	-	9,52	4,26	3.129

FUA-A / Sky Air Advanced Serie Kombinationen

SkyAir Advance-series

	Innengerät	Außengerät	Kühlleistung kW	Heizleistung kW	Saisonale Effizienzwerte (laut Norm EN14825)							
					Kühlen				Heizen (Durchschnittsklima)			
					Energie-label	Pdesign kW	SEER	A.E.C. kWh	Energie-label	Pdesign kW	SCOP	A.E.C. kWh
1-phasig (230V)	FUA71A	RZASG71MV1	6,8	7,5	A++	6,8	6,16	386	A	4,5	3,9	1.615
	FUA100A	RZASG100MV1	9,5	10,8	A+	9,5	5,83	570	A+	6,0	4,01	2.095
	FUA125A	RZASG125MV1	12,1	13,5	-	12,1	5,27	1.378	-	6,0	3,84	2.188
3-phasig (400V)	FUA100A	RZASG100MY1	9,5	10,8	A+	9,5	5,83	570	A+	6,0	4,01	2.095
	FUA125A	RZASG125MY1	12,1	13,5	-	12,1	5,27	1.378	-	6,0	3,84	2.188

Zubehör für FUA-A Geräte

Materialname	Beschreibung
BRC7C58	Infrarotfernbedienung - Hinweis: Keine individuelle Klappensteuerung möglich
BRC1H52W/S/K	Madoka Kabelfernbedienung in Weiß/Silber/Schwarz
BRP069A81	Sky Air WLAN-Adapter für WiFi App-Regelung (nur in Kombination mit Kabelfernbedienung möglich)
KRP4A53	Zusatzplatine für Betriebs- und Störmeldung

Innengerät	FUA	71A	100A	125A
Abmessungen	Gerät Höhe x Breite x Tiefe	198x950x950		
Gewicht	Gerät	25	26	
Luftfilter	Typ	Harznetz mit Schimmelbeständigkeit		
Ventilator - Luftvolumenstrom	Kühlen	1.380/960	1.380/960	1.950/1.230
	Heizen	1.380/960	1.380/960	1.950/1.230
Schallleistungspegel	Kühlen	59	64	65
	Heizen	59	64	65
Schalldruckpegel	Kühlen	41/35	46/39	47/40
	Heizen	41/35	46/39	47/40
Kältemittel	Typ	R-32 / R-410A		
Rohrleitungsanschlüsse	mm	9,52/15,9		
Stromversorgung	Phase / Frequenz / Spannung	1~ / 50/60 / 220-240/220		

(1) Mit Kabelfernbedienung; (2) Mit Infrarotfernbedienung; (3) Mit Sky Air Alpha Serie
 Siehe Seite 37 für technische Daten zu den RZAG Außengeräten und Seite 38 für RZASG Außengeräte.





Kassettengeräte

360°-Luftaustritt sorgt für optimalen Komfort

- › breitere Lamellen

Energieeffizienter und benutzerfreundlicher als jedes andere Kassettengerät

- › Im Gegensatz zur Standardlösung können die Betriebskosten um bis zu 50% reduziert werden.
- › automatische Filterreinigung
- › für die Wartung des Filters wird weniger Zeit benötigt:
Ohne das Gerät zu öffnen kann mit einem Staubsauger der Schmutz entfernt werden.

Intelligente Sensoren steigern Effizienz und Komfort

- › Wenn der Anwesenheitssensor erkennt, dass sich keine Personen im Raum befinden, wird der Sollwert entsprechend angepasst; dadurch können Sie bis zu 27 % Energie sparen. Außerdem richtet dieser Sensor den Luftstrom automatisch von Personen weg und vermeidet so ein Gefühl von Zugluft.
- › Der Infrarot-Fußbodensensor ermittelt die durchschnittliche Fußbodentemperatur und sorgt für eine gleichmäßige Temperaturverteilung zwischen Decke und Fußboden des Raumes – so werden kalte Füße vermieden.



Anwesenheitssensor* Bodensensor*

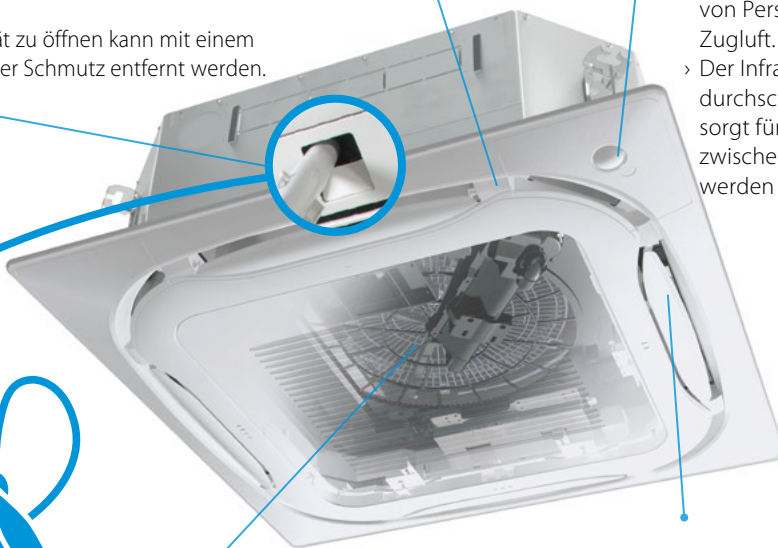

Flexible Installation

- › Lamellen können zur Anpassung an die Raumkonfiguration über die verkabelte Fernbedienung einzeln geregelt oder geschlossen werden. Optional sind auch Verschlussbausätze erhältlich.

Selbstreinigender Filter

Staub kann einfach mit einem Staubsauger entfernt werden, ohne das Gerät zu öffnen.

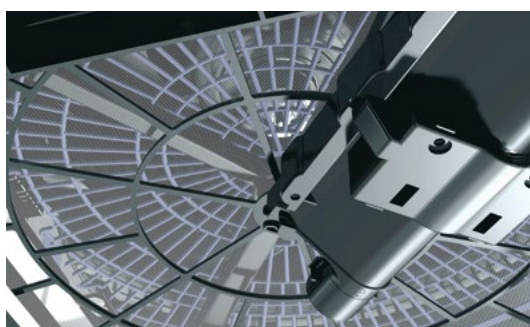

* als Zubehör verfügbar

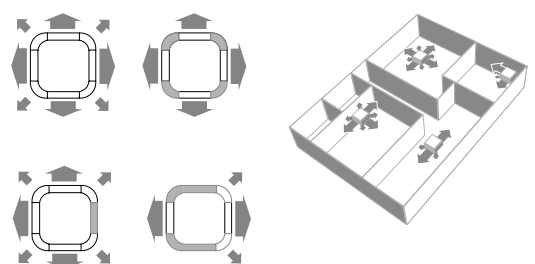

Breite Palette an Zierblenden, passend für jede Anwendung und jedes Interieur

Standard Zierblende verfügbar in Weiß und Schwarz

- › Das moderne Daikin Roundflow Kassettengerät mit 360° Luftverteilung, breiten Luftleitlamellen und optionalen Intelligent Sensor



BYCQ140E
Standard Zierblende Weiß



BYCQ140EW
Standard Zierblende Reinweiß



BYCQ140EB
Standard Zierblende Schwarz

Selbstreinigende Zierblende verfügbar in Weiß und Schwarz

- › Zierblende mit Selbstreinigungsfunktion, Betriebskosten können bis zu 50% reduziert werden
- › Zeitersparnis bei der Wartung. Schmutz kann mit dem Staubsauger abgesaugt werden.



BYCQ140EGF
selbstreinigende Zierblende
Weiß mit feinmaschigem Filter



BYCQ140EGFB
selbstreinigende Zierblende
Schwarz mit feinmaschigem
Filter

Design Zierblende verfügbar in Weiß und Schwarz

- › Zierblenden im neuen, modernen Design mit versteckten Ansauggitter
- › 360° Luftverteilung, breiten Luftleitlamellen und optional verfügbaren Intelligent Sensor



BYCQ140EP
Design Zierblende Weiß



BYCQ140EPB
Design Zierblende Schwarz

FCAG-B

Sky Air Serie Roundflow Kassettengerät

- > Markführendes Modell mit einzigartiger 360° Luftverteilung und unübertrefflichen Funktionen und Optionen
- > Niedrigste Installationshöhe auf dem Markt: 214 mm für Klassen 20 bis 63
- > 5 auswählbare Ventilator Drehzahlen sorgen für höchsten Komfort

Auch für R-410A verwendbar

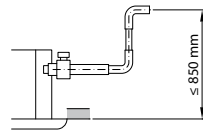
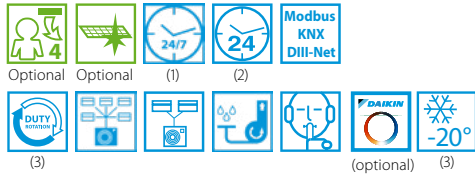
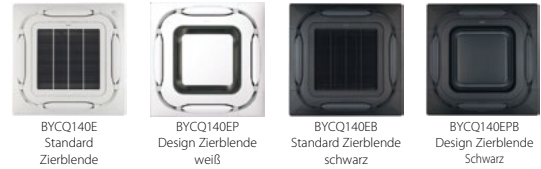

FCAG-B Einzelsplit Kombinationen

Innengerät	Außengerät	Kühlleistung kW	Heizleistung kW	Saisonale Effizienzwerte (laut Norm EN14825)							
				Kühlen				Heizen (Durchschnittsklima)			
				Energie-label	Pdesign kW	SEER	A.E.C. kWh	Energie-label	Pdesign kW	SCOP	A.E.C. kWh

Split Kombinationen

FCAG35B	RXM35R	3,4	4,2	A++	3,5	6,35	193	A++	3,32	4,9	948
FCAG50B	RXM50R	5	6	A++	5,0	6,54	266	A+	4,36	4,3	1.419
FCAG60B	RXM60R	5,7	7	A+	5,7	6,40	312	A+	4,71	4,2	1.569

Mini Sky Air Alpha Serie Kombinationen

SkyAir Alpha-series

FCAG35B	RZAG35A	3,5	4,0	A++	3,5	7,3	168	A+	3,3	4,3	1.074
FCAG50B	RZAG50A	5,0	5,0	A++	5	6,8	257	A+	4,3	4,3	1.398
FCAG60B	RZAG60A	6,0	6,0	A++	6	6,8	318	A+	4,6	4,25	1.515

Sky Air Alpha Serie Kombinationen

SkyAir Alpha-series

1-phasig (230V)	FCAG71B	RZAG71NV1	6,8	7,5	A++	6,8	6,86	347	A+	4,7	4,41	1.492
	FCAG100B	RZAG100NV1	9,5	10,8	A++	9,5	7,14	466	A++	7,8	4,61	2.369
	FCAG125B	RZAG125NV1	12,1	13,5	-	12,1	7,8	931	-	9,52	4,34	3.071
	FCAG140B	RZAG140NV1	13,4	15,5	-	13,4	7,17	1.121	-	9,52	4,34	3.071
3-phasig (400V)	FCAG71B	RZAG71NY1	6,8	7,5	A++	6,8	6,86	347	A+	4,7	4,41	1.492
	FCAG100B	RZAG100NY1	9,5	10,8	A++	9,5	7,14	466	A++	7,8	4,61	2.369
	FCAG125B	RZAG125NY1	12,1	13,5	-	12,1	7,8	931	-	9,52	4,34	3.071
	FCAG140B	RZAG140NY1	13,4	15,5	-	13,4	7,17	1.121	-	9,52	4,34	3.071

Sky Air Advance Serie Kombinationen

SkyAir Advance-series

1-phasig (230V)	FCAG71B	RZASG71MV1	6,8	7,5	A++	6,8	6,47	368	A+	4,5	4,0	1.575
	FCAG100B	RZASG100MV1	9,5	10,8	A++	9,5	6,55	507	A+	6,0	4,17	2.016
	FCAG125B	RZASG125MV1	12,1	13,5	-	12,1	5,76	1.261	-	6,0	4,05	2.074
3-phasig (400V)	FCAG140B	RZASG140MV1	13,4	15,5	-	13,4	6,53	1.231	-	7,8	4,31	2.534
	FCAG100B	RZASG100MY1	9,5	10,8	A++	9,5	6,55	507	A+	6,0	4,17	2.016
	FCAG125B	RZASG125MY1	12,1	13,5	-	12,1	5,76	1.261	-	6,0	4,05	2.074
	FCAG140B	RZASG140MY1	13,4	15,5	-	13,4	6,54	1.231	-	7,8	4,31	2.534

(1) Mit Kabelfernbedienung; (2) Mit Infrarotfernbedienung; (3) Mit Sky Air Alpha Serie

Innengerätedaten und Einzelsplit Kombinationen

Zierblenden für FCAG-B Geräte

Materialname	Beschreibung
BYCQ140E	Standard Zierblende Weiß (RAL9010 mit grauen Lamellen)
BYCQ140EW	Standard Zierblende Reinweiß (RAL9010)
BYCQ140EB	Standard Zierblende Schwarz (RAL 9005)
BYCQ140EGF	Selbstreinigende Zierblende Weiß mit feinmaschigen Filter; nur mit BRC1H*
BYCQ140EGFB	Selbstreinigende Zierblende Schwarz (RAL9005) mit feinmaschigen Filter; nur mit BRC1H*
BYCQ140EP	Design Zierblende Weiß (RAL9010)
BYCQ140EPB	Design Zierblende Schwarz (RAL9005)

Zubehör für FCAG-B Geräte

Regelung	
BRC7FA532F	Infrarotfernbedienung für Standard Zierblende BYCQ140E, BYCQ140EW – Hinweis: Nicht kompatibel mit Anwesenheits- & Bodensensor, keine individuelle Steuerung der Schwingklappen möglich
BRC7FA532FB	Infrarotfernbedienung für schwarze Zierblende BYCQ140EB – Hinweis: Nicht kompatibel mit Anwesenheits- & Bodensensor, keine individuelle Steuerung der Schwingklappen möglich
BRC7FB532F	Infrarotfernbedienung für weiße Design Blende BYCQ140EP – Hinweis: Nicht kompatibel mit Anwesenheits- & Bodensensor, keine individuelle Steuerung der Schwingklappen möglich
BRC7FB532FB	Infrarotfernbedienung für schwarze Design Blende BYCQ140EPB – Hinweis: Nicht kompatibel mit Anwesenheits- & Bodensensor, keine individuelle Steuerung der Schwingklappen möglich
BRC1H52W/S/K	Madoka Premium Kabelfernbedienung in weiß/silber/schwarz - ersetzt BRC1E53A
BRYQ140B	Anwesenheits & Bodensensor für Zierblenden BYCQ140E, BYCQ140EGF, BYCQ140EW
BRYQ140BB	Anwesenheits & Bodensensor für Zierblenden BYCQ140EB, BYCQ140EGFB
BRYQ140C	Anwesenheits & Bodensensor für Zierblenden BYCQ140EP
BRYQ140CB	Anwesenheits & Bodensensor für Zierblenden BYCQ140EPB
KRP4A53	Zusatzplatine für Betriebs- und Störmeldung
BRP069B82	Sky Air WLAN-Adapter für WiFi App-Regelung (nur in Kombination mit Infrarot- oder Kabelfernbedienung möglich) (1)
EWHAR1	Kabelverlängerung, wird benötigt beim Einsatz von WLAN-Adapter bei selbstreinigender Zierblende

1x KDDP55C160-1	Frischluftkit für max 20% Frischluftanteil (bestehend aus 2 Teilen) (2)
1x KDDP55D160-2	
KDBHQ55B140	Abdichtsatz für Ausblaslamellen

Innengerät		FCAG	35B	50B	60B	71B	100B	125B	140B
Abmessungen	Gerät	Höhe x Breite x Tiefe	mm	204x840x840		204x840x840	246x840x840		
Gewicht	Gerät		kg	18	19	21	24		
Zierblende	Model			BYCQ140EGF - Selbstreinigende Zierblende mit feinmaschigem Filter / BYCQ140EW - komplett weiß / BYCQ140E - weiß mit grauen Lamellen					
	Farbe			Reinweiß (RAL 9010)					
	Abmessungen	Höhe x Breite x Tiefe	mm	148x950x950 / 65x950x950 / 65x950x950					
	Gewicht		kg	10,3 / 5,5 / 5,5					
Luftfilter	Type			Harznetz mit Schimmelbeständigkeit					
Ventilator -	Kühlen	Hoch/Niedrig	m³/h	750/522	756/522	816/522	900/546	1.368/744	1.560/744
Luftvolumenstrom	Heizen	Hoch/Niedrig	m³/h	750/522	756/522	816/522	900/546	1.368/744	1.560/744
Schallleistungspegel	Kühlen		dBA	49		51	49	54	58
	Heizen		dBA	49		51	49	54	58
Schalldruckpegel	Kühlen	Hoch/Niedrig	dBA	31/27		33/28	35/28	37/29	41/29
	Heizen	Hoch/Niedrig	dBA	31/27		33/28	33/28	37/29	41/29
Kältemittel	Type			R-32 / R-410A					
Rohrleitungsanschlüsse (Flüssig/Gas)			mm	6,35/9,52		6,35/12,7	9,52/15,9		
Stromversorgung	Phase / Frequenz / Spannung		Hz / V	1~ / 50 / 220-240					

Siehe Seite 30 für technische Daten zu den RXM Außengeräten, Seite 37 für technische Daten zu den RZAG Außengeräten und Seite 38 für RZASG Außengeräte.

(1) nicht möglich mit BRC1D52

(2) nicht möglich mit BYCQ140EGF und BYCQ140EGFB

FCAHG-H

Sky Air Serie hoher COP, Roundflow Kassettengerät

- > Marktführendes Modell mit einzigartiger 360° Luftverteilung und unübertrefflichen Funktionen und Optionen
- > Um 68% niedrigerer GWP verglichen mit R-410A Geräten
- > Um 12% geringere Füllmenge im Vergleich zu R-410A Geräten
- > Um mindestens 5% effizienter im Vergleich zu R-410A Geräten
- > 5 auswählbare Ventilator Drehzahlen sorgen für höchsten Komfort

Auch für R-410A verwendbar



FCAHG-H

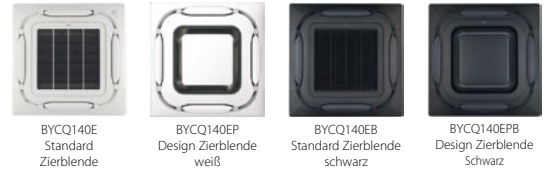
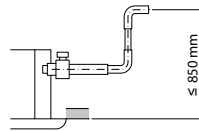
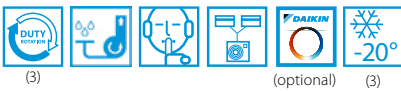

FCAHG-H Einzelsplit Kombinationen

Innengerät	Außengerät	Kühlleistung kW	Heizleistung kW	Saisonale Effizienzwerte (laut Norm EN14825)							
				Kühlen				Heizen (Durchschnittsklima)			
				Energie-label	Pdesign kW	SEER	A.E.C. kWh	Energie-label	Pdesign kW	SCOP	A.E.C. kWh

Sky Air Alpha Serie Kombinationen

SkyAir Alpha-series

1-phasic (230V)	FCAHG71H	RZAG71NV1	6,8	7,5	A++	6,8	7,72	308	A++	4,7	4,61	1.427
	FCAHG100H	RZAG100NV1	9,5	10,8	A++	9,5	7,35	452	A++	9,52	4,81	2.771
	FCAHG125H	RZAG125NV1	12,1	13,5	-	12,1	8,02	905	-	9,52	4,53	2.942
3-phasic (400V)	FCAHG140H	RZAG140NV1	13,4	15,5	-	13,4	7,93	1.014	-	9,52	4,44	3.002
	FCAHG71H	RZAG71NY1	6,8	7,5	A++	6,8	7,72	308	A++	4,7	4,61	1.427
	FCAHG100H	RZAG100NY1	9,5	10,8	A++	9,5	7,35	452	A++	9,52	4,81	2.771
	FCAHG125H	RZAG125NY1	12,1	13,5	-	12,1	8,02	905	-	9,52	4,53	2.942
	FCAHG140H	RZAG140NY1	13,4	15,5	-	13,4	7,93	1.014	-	9,52	4,44	3.002

Zierblenden für FCAHG-H Geräte

Materialname	Beschreibung
BYCQ140E	Standard Zierblende Weiß (RAL9010 mit grauen Lamellen)
BYCQ140EW	Standard Zierblende Reinweiß (RAL9010)
BYCQ140EB	Standard Zierblende Schwarz (RAL 9005)
BYCQ140EGF	Selbstreinigende Zierblende Weiß mit feinmaschigen Filter; nur mit BRC1H*
BYCQ140EGFB	Selbstreinigende Zierblende Schwarz (RAL9005) mit feinmaschigen Filter; nur mit BRC1H*
BYCQ140EP	Design Zierblende Weiß (RAL9010)
BYCQ140EPB	Design Zierblende Schwarz (RAL9005)

(1) Mit Kabelfernbedienung; (2) Mit Infrarotfernbedienung. Siehe Seite 37 für technische Daten zu den RZAG Außengeräten. (3) Mit Sky Air Alpha Serie

Innengerätedaten und Einzelsplit Kombinationen

Zubehör für FCAHG-H Geräte

Optionales Zubehör

Regelung	
BRC7FA532F	Infrarotfernbedienung für Standard Zierblende BYCQ140E, BYCQ140EW – Hinweis: Nicht kompatibel mit Anwesenheits- & Bodensensor, keine individuelle Steuerung der Schwingklappen möglich
BRC7FA532FB	Infrarotfernbedienung für schwarze Zierblende BYCQ140EB – Hinweis: Nicht kompatibel mit Anwesenheits- & Bodensensor, keine individuelle Steuerung der Schwingklappen möglich
BRC7FB532F	Infrarotfernbedienung für weiße Design Blende BYCQ140EP – Hinweis: Nicht kompatibel mit Anwesenheits- & Bodensensor, keine individuelle Steuerung der Schwingklappen möglich
BRC7FB532FB	Infrarotfernbedienung für schwarze Design Blende BYCQ140EPB – Hinweis: Nicht kompatibel mit Anwesenheits- & Bodensensor, keine individuelle Steuerung der Schwingklappen möglich
BRC1H52W/S/K	Madoka Premium Kabelfernbedienung in weiß/silber/schwarz - ersetzt BRC1E53A
BRYQ140B	Anwesenheits & Bodensensor für Zierblenden BYCQ140E, BYCQ140EGF, BYCQ140EW
BRYQ140BB	Anwesenheits & Bodensensor für Zierblenden BYCQ140EB, BYCQ140EGFB
BRYQ140C	Anwesenheits & Bodensensor für Zierblenden BYCQ140EP
BRYQ140CB	Anwesenheits & Bodensensor für Zierblenden BYCQ140EPB
KRP4A53	Zusatzplatine für Betriebs- und Störmeldung
BRP069B82	Sky Air WLAN-Adapter für WiFi App-Regelung (nur in Kombination mit Infrarot- oder Kabelfernbedienung möglich) (1)
EWHAR1	Kabelverlängerung, wird benötigt beim Einsatz von WLAN-Adapter bei selbstreinigender Zierblende

1x KDDP55C160-1	Frischluftkit für max 20% Frischluftanteil (bestehend aus 2 Teilen) (2)
1x KDDP55D160-2	
KDBHQ55B140	Abdichtungsatz für Ausblaslamellen

Innengerät		FCAHG		71H	100H	125H	140H
Abmessungen	Gerät	Höhe x Breite x Tiefe	mm	288x840x840			
Gewicht	Gerät		kg	25	26		
Zierblende	Model	BYCQ140EGF - Selbstreinigende Zierblende mit feinmaschigem Filter / BYCQ140EW - komplett weiß / BYCQ140E - weiß mit grauen Lamellen					
	Farbe	Reinweiß (RAL 9010)					
	Abmessungen	Höhe x Breite x Tiefe	mm	148x950x950 / 65x950x950 / 65x950x950			
	Gewicht		kg	10,3 / 5,5 / 5,5			
Luftfilter	Typ	Harznetz mit Schimmelbeständigkeit					
Ventilator - Luftvolumenstrom	Kühlen	Hoch/Niedrig	m³/h	1.272/732	1.938/1.140	2.010/1.194	2.010/1.266
	Heizen	Hoch/Niedrig	m³/h	1.272/732	1.938/1.140	2.010/1.194	2.010/1.266
Schallleistungspegel	Kühlen		dB(A)	53	61		
	Heizen		dB(A)	53	61		
Schalldruckpegel	Kühlen	Hoch/Niedrig	dB(A)	36/29	44/33	45/35	45/37
	Heizen	Hoch/Niedrig	dB(A)	36/29	44/33	45/35	45/37
Kältemittel	Typ	R-32 / R-410A					
Rohrleitungsanschlüsse (Flüssig/Gas)			mm	9,52/15,9			
Stromversorgung	Phase / Frequenz / Spannung		Hz / V	1~ / 50 / 220-240			

(1) nicht möglich mit BRC1D52

(2) nicht möglich mit BYCQ140EGF und BYCQ140EGFB

Fully Flat Kassettengerät

Ansprechendes Design und herausragende Technik in einem Gerät

Warum sich für ein Fully Flat Kassettengerät entscheiden?

- Einzigartiges Design auf dem Markt, das sich völlig bündig in die Zwischendecke einfügt
- Kombination aus modernster Technik und Spitzeneffizienz
- Das leiseste Kassettengerät auf dem Markt

FFA-A9



Auswahl zwischen Zierblende in Grau oder in Weiß



Vorteile für Installationsfirmen

- > Einzigartiges Produkt auf dem Markt
- > Leisestes Gerät (25 dBA)
- > Die benutzerfreundliche Fernbedienung – in mehreren Sprachen verfügbar – ermöglicht die einfache Einrichtung der Sensoroption und die Regelung der einzelnen Lamellenpositionen
- > Trifft den Design-Geschmack in Europa

Vorteile für Berater und Planungsbüros

- > Einzigartiges Produkt auf dem Markt!
- > Passt in jedes moderne Bürointerieur
- > Ideales Gerät zum Verbessern von BREEAM-Bewertung/EPBD in Kombination mit Sky Air (FFA-A9) oder VRV IV Wärmepumpengeräten (FXZQ-A)

Vorteile für Kunden

- > Technische Spitzenleistung und einzigartiges Design
- > Leisestes Gerät (25 dBA)
- > Perfekte Arbeitsbedingungen: Zugluft und kalte Füße sind Vergangenheit
- > Bis zu 27 % niedrigere Energierechnung dank der Zubehörsensoren
- > Dank Einzelregelung der Lamellen flexible Nutzung des Raums und Einpassung in jede Raumgestaltung
- > Benutzerfreundliche Fernbedienung, verfügbar in verschiedenen Sprachen



Einzigartiges Design

- › Konzipiert von einem europäischen Designbüro, trifft voll und ganz den Geschmack der Europäer
- › Bündiger Einbau in die Zwischendecke, ragt um nur 8 mm heraus

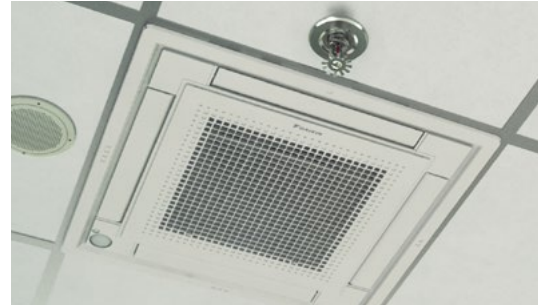

- › Völlig integriert in ein Zwischendeckenmodul, sodass Beleuchtung, Lautsprecher und Sprinkler in den angrenzenden Deckenmodulen eingebaut werden können
- › Zierblende in 2 Farben verfügbar (weiß und weiß-silber)

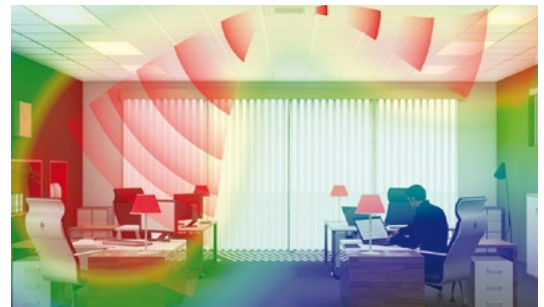

Differenzieren in der Technologie

Optionaler Anwesenheitssensor

- › Wenn der Raum nicht belegt ist, kann die Solltemperatur angepasst oder das Gerät ausgeschaltet werden – und das spart Energie
- › Werden Personen erkannt, wird die Richtung des Luftstroms angepasst, um kalte Zugluft auf Personen zu vermeiden



Optionaler Bodensensor

- › Erkennt den Temperaturunterschied und leitet den Luftstrom um, damit eine gleichmäßige Temperaturverteilung gewährleistet werden kann

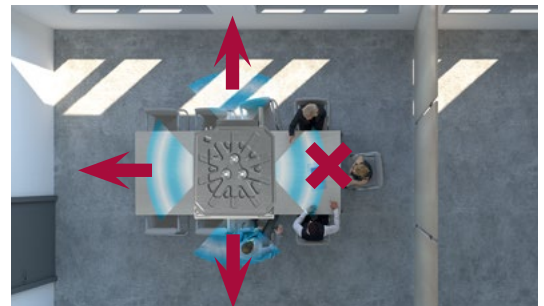

Spitzeneffizienz

- › Saisonale Energieeffizienzklasse bis zu **A⁺⁺***
- › Wenn der Raum nicht belegt ist, kann die Sensoroption die Solltemperatur anpassen oder das Gerät ausschalten – und das spart bis zu 27 % Energie

* für FFA25, 35A9 in Kombination mit RXM25, 35R

Weitere Vorteile

- › Einzelregelung der Lamellen: einfache Regelung einer oder mehrerer Lamellen über die verkabelte Fernbedienung (BRC1H). Beim Neugestalten des Raumes, beim kompletten Schließen oder Blockieren der Lamellen ist die Option „Dichtung für Luftaustrittsöffnung“ erforderlich
- › Geräuschärmstes Kassettengerät auf dem Markt (25 dBA), für Büroanwendungen von entscheidender Bedeutung



Marketingmaterial

- › <https://www.daikin.at/fullyflat>
- › www.youtube.com/DaikinAustria



FFA-A9

Sky Air Serie Fully Flat Kassettengerät

- > Fügt sich nahtlos in Euroraster 600x600 mm Deckenöffnungen ein – keine Überlappung mit Deckenmodulen
- > Zwei optionale intelligente Sensoren erhöhen Energieeffizienz und Komfort
- > Optionaler Frischluftanschluss

Auch für R-410A verwendbar

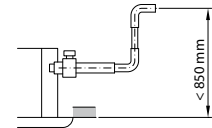
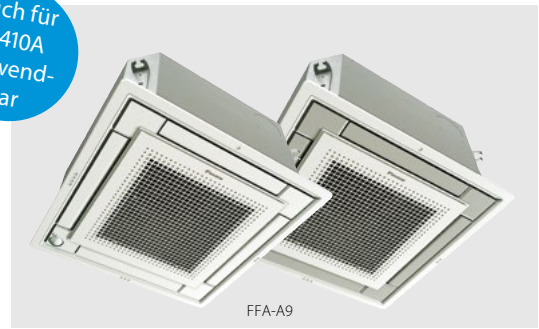

FFA-A9 / RXM-R Einzelsplit Kombinationen

Innengerät	Außengerät	Kühlleistung kW	Heizleistung kW	Saisonale Effizienzwerte (laut Norm EN14825)							
				Kühlen				Heizen (Durchschnittsklima)			
				Energie-label	Pdesign kW	SEER	A.E.C. kWh	Energie-label	Pdesign kW	SCOP	A.E.C. kWh
FFA25A9	RXM25R	2,5	3,2	A++	2,5	6,17	142	A+	2,31	4,24	762
FFA35A9	RXM35R	3,4	4,2	A++	3,4	6,38	186	A+	3,1	4,1	1.058
FFA50A9	RXM50R	5	5,8	A+	5,0	5,98	292	A	3,84	3,9	1.377
FFA60A9	RXM60R	5,7	7	A+	5,7	5,76	347	A+	4,04	4,04	1.372

Mini Sky Air Alpha Serie Kombinationen

SkyAir Alpha-series

FFA35A9	RZAG35A	3,5	4,0	A++	3,5	6,4	191	A+	4,2	3,8	1.546
FFA50A9	RZAG50A	5,0	5,0	A++	5	6,3	278	A+	4,3	4,01	1.501
FFA60A9	RZAG60A	6,0	6,0	A++	6	5,8	362	A+	4,5	4,04	1.558

Zubehör für FFA-A9 Geräte

Materialname	Beschreibung
▲ BYFQ60CW	Fully Flat Zierblende – vollständig weißes Design
▲ BYFQ60CS	Fully Flat Zierblende – silber/weißes Design
▲ BYFQ60B3	Vorgängermodell Euroraster Zierblende – Anmerkung: keine individuelle Steuerung der Schwingklappen möglich
BRC7F530W	Infrarotfernbedienung für Zierblenden BYFQ60CW – Hinweis: Keine individuelle Klappensteuerung möglich
BRC7F530S	Infrarotfernbedienung für Zierblenden BYFQ60CS – Hinweis: Keine individuelle Klappensteuerung möglich
BRC7EB530W	Infrarotfernbedienung für Zierblenden BYFQ60B3
BRC1H52W/S/K	Madoka Kabelfernbedienung in Weiß/Silber/Schwarz
BRYQ60AW	Anwesenheits- & Bodensensor für BYFQ60CW - Hinweis: Nur in Kombination mit BRC1H52W* Kabelfernbedienung
BRYQ60AS	Anwesenheits- & Bodensensor für BYFQ60CS - Hinweis: Nur in Kombination mit BRC1H52W Kabelfernbedienung
BDBHQ44C60	Abdichtsatz für 2- oder 3-seitigen Luftauslass für Zierblenden BYFQ60CW
KDBHQ44B60	Abdichtsatz für 2- oder 3-seitigen Luftauslass für Zierblenden BYFQ60B3
KDDQ44XA60	Frischlufthausanschlusskit (Anschlussflansch für Frischluftkanal)
BRP069A81	Sky Air WLAN-Adapter für WiFi App-Regelung (nur in Kombination mit Infrarot- oder Kabelfernbedienung möglich)
KRP4A53	Zusatzplatine für Betriebs- und Störmeldung

Innengerät			FFA	25A9	35A9	50A9	60A9
Abmessungen	Gerät	Höhe x Breite x Tiefe	mm	260x575x575			
Gewicht	Gerät		kg	16		17,5	
Zierblende	Model			BYFQ60CW (weiße Zierblende) / BYFQ60CS (graue Zierblende) / BYFQ60B3 (Standard-Blende)			
	Farbe			Weiß (N9.5) / Weiß (N9.5) + Silber / Weiß (RAL9010)			
	Abmessungen	Höhe x Breite x Tiefe	mm	46x620x620 / 46x620x620 55x700x700			
	Gewicht		kg	2,8 / 2,8 / 2,7			
Luftfilter	Type			Harznetz mit Schimmelbeständigkeit			
Ventilator - Luftvolumenstrom	Kühlen	Hoch/Niedrig	m³/h	540/390	600/390	720/450	870/570
	Heizen	Hoch/Niedrig	m³/h	540/390	600/390	720/450	870/570
Schallleistungspegel	Kühlen		dBA	48	51	56	60
Schalldruckpegel	Kühlen	Hoch/Niedrig	dBA	31/25	34/25	39/27	43/32
	Heizen	Hoch/Niedrig	dBA	31/25	34/25	39/27	43/32
Kältemittel	Type			R-32 / R-410A			
Rohleitungsanschlüsse (Flüssig/Gas)			mm	6,35/9,52			6,35/12,7
Stromversorgung	Phase / Frequenz / Spannung		Hz / V	1~ / 50 / 220-240			

(1) Mit Kabelfernbedienung; (2) Mit Infrarotfernbedienung; (3) Mit Sky Air Alpha Serie

Siehe Seite 30 für technische Daten zu den RXM Außengeräten.

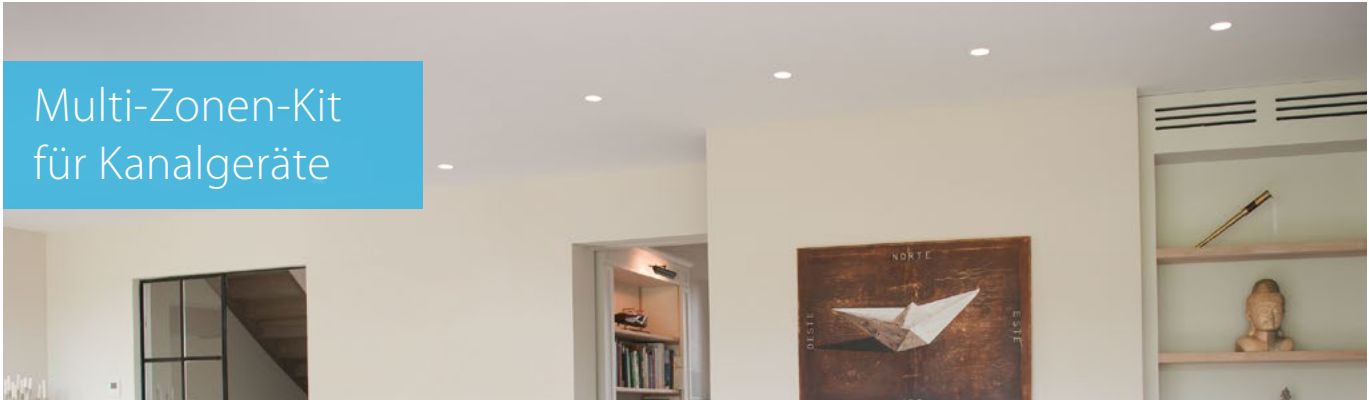

Mit dem Mehrbereichssystem können mehrere Räume durch ein einziges Innengerät versorgt werden. Das System ist mit motorgesteuerten Regelklappen ausgestattet, welche die Leistung der einzelnen Räume regeln. Das System unterstützt bis zu acht Zonen, die über einen zentralen Thermostat im Hauptraum und über individuelle Thermostate in den einzelnen Zonen geregelt werden.

Vorteile

Erhöhter Komfort

- › Steigerung des Komforts durch Einzelregelung mehrerer Bereiche
 - Dank separater Regelklappen können bis zu 8 Bereiche individuell klimatisiert werden
 - Gesonderte Thermostate für die Regelung Raum-für-Raum oder Bereich-für-Bereich

Einfach zu installieren

- › Automatische Anpassung des Luftstroms an den Bedarf
- › Einfach zu installieren, kann an die Daikin Innengeräte und Systemregelungen angeschlossen werden
- › Spart Zeit, da die Mischbox bereits mit allen Klappen und Leiterplatten geliefert wird
- › Niedrigere Füllmenge an Kältemittel im System erforderlich

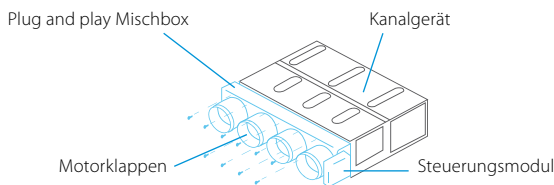

Wie funktioniert das?

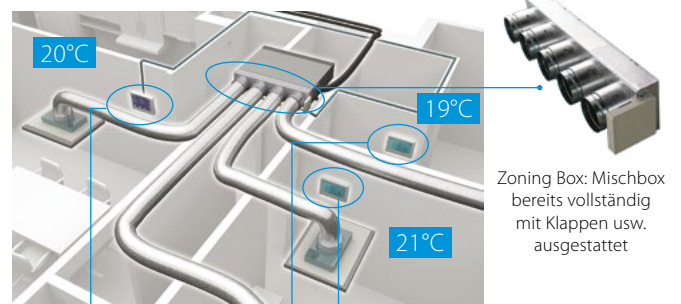

Jeder Bereich mit eigenem Thermostat

Blueface – Airzone Hauptthermostat

- › Farbgrafik-Benutzeroberfläche für das Regeln der Bereiche
- › Kommunikation über Kabel



AZCE6BLUEFACECB

Airzone Bereichsthermostat

- › Grafische Benutzeroberfläche mit energiesparsamem E-Ink-Bildschirm für das Regeln der Bereiche
- › Kommunikation über Funk



AZCE6THINKRB

Airzone Bereichsthermostat

- › Thermostat mit Tasten für das Einstellen der Temperatur
- › Kommunikation über Funk



AZCE6LITERB

Kompatibilität

Anzahl der motorgesteuerten Regelklappen	Referenz	Abmessungen H x B x T (mm)	FBA-A(9)							
			35	50	60	71	100	125	140	
2	AZEZ6DAIST07XS2	300 x 930 x 454								
	AZEZ6DAIST07S2		•	•						
3	AZEZ6DAIST07XS3	300 x 930 x 454								
	AZEZ6DAIST07S3		•	•						
4	AZEZ6DAIST07S4	300 x 930 x 454	•	•						
	AZEZ6DAIST07M4				•	•				
5	AZEZ6DAIST07M5	300 x 1.425 x 454			•	•				
	AZEZ6DAIST07L5						•	•	•	
6	AZEZ6DAIST07M6	300 x 1.638 x 454			•	•				
	AZEZ6DAIST07L6						•	•	•	•
7	AZEZ6DAIST07L7	515 x 1.425 x 454						•	•	•
	AZEZ6DAIST07XL7							•	•	•
8	AZEZ6DAIST07L8	515 x 1.425 x 454						•	•	•

Standard Deckenhöhe



FBA-A(9)

Sky Air Serie Kanalgerät Standard ESP

Neues, schlankes und leises Gerät, mit Inverter-Lüftersteuerung mit automatischer Luftstromanpassung über 10 wählbare Lüfterkurven

Auch für R-410A verwendbar

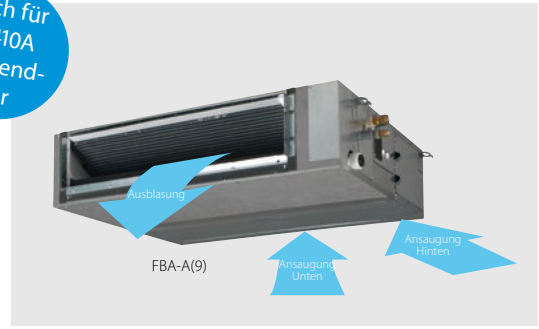

FBA-A(9) Einzelsplit Kombinationen

Innengerät	Außengerät	Kühlleistung kW	Heizleistung kW	Saisonale Effizienzwerte (laut Norm EN14825)							
				Kühlen				Heizen (Durchschnittsklima)			
				Energie-label	Pdesign kW	SEER	A.E.C. kWh	Energie-label	Pdesign kW	SCOP	A.E.C. kWh

Split Kombinationen											
FBA35A9	RXM35R	3,4	4	A++	3,4	6,23	191	A+	2,9	4,07	996
FBA50A9	RXM50R	5	5,5	A++	5	6,27	279	A+	4,4	4,06	1.517
FBA60A9	RXM60R	5,7	7	A+	5,7	5,91	337	A+	4,6	4,01	1.607

Mini Sky Air Alpha Serie Kombinationen											
FBA35A9	RZAG35A	3,5	4,0	A++	3,5	6,12	200	A+	4,1	4,1	1.434
FBA50A9	RZAG50A	5,0	5,0	A+	5	6,3	278	A+	4,1	4,1	1.469
FBA60A9	RZAG60A	6,0	6,0	A++	6	6,15	341	A+	4,1	4,1	1.537

Seasonal Sky Air Alpha Serie Kombinationen												
1-phasig (230V)	FBA71A9	RZAG71NV1	7,1	7,5	A++	6,8	6,22	382	A+	4,7	4,2	1.566
	FBA100A	RZAG100NV1	9,5	10,8	A++	9,5	6,47	514	A+	7,8	4,36	2.505
	FBA125A	RZAG125NV1	12	13,5	-	12,1	6,19	1.173	-	9,52	4,12	3.235
	FBA140A	RZAG140NV1	13,4	15,5	-	13,4	6,42	1.252	-	9,52	4,11	3.243
3-phasig (400V)	FBA71A9	RZAG71NY1	7,1	7,5	A++	6,8	6,22	382	A+	4,7	4,2	1.566
	FBA100A	RZAG100NY1	9,5	10,8	A++	9,5	6,47	514	A+	7,8	4,36	2.505
	FBA125A	RZAG125NY1	12	13,5	-	12,1	6,19	1.173	-	9,52	4,12	3.235
	FBA140A	RZAG140NY1	13,4	15,5	-	13,4	6,42	1.252	-	9,52	4,11	3.243

Sky Air Advance Serie Kombinationen												
1-phasig (230V)	FBA71A9	RZASG71MV1	6,8	7,5	A++	6,8	6,19	385	A+	4,5	4,01	1.571
	FBA100A	RZASG100MV1	9,5	10,8	A+	9,5	5,83	570	A	6,0	3,85	2.182
	FBA125A	RZASG125MV1	12,1	13,5	-	12,1	5,27	1.378	-	6,0	3,63	2.314
	FBA140A	RZASG140MV1	13,4	15,5	-	13,4	5,81	1.384	-	7,8	3,85	2.836
3-phasig (400V)	FBA100A	RZASG100MY1	9,5	10,8	A+	9,5	5,83	570	A+	6,0	3,85	2.182
	FBA125A	RZASG125MY1	12,1	13,5	-	12,1	5,27	1.378	-	6,0	3,63	2.314
	FBA140A	RZASG140MY1	13,4	15,5	-	13,4	5,81	1.384	-	7,8	3,85	2.836

Zubehör für FBA-A(9) Geräte

Materialname	Beschreibung
BRC4C65	Infrarotfernbedienung
BRC1H52W/S/K	Madoka Kabelfernbedienung in Weiß/Silber/Schwarz
KDAP25A36	Anschlussflansch für runden Zuluftkanal - für FBA35A9
KDAP25A56	Anschlussflansch für runden Zuluftkanal - für FBA50A9
KDAP25A71	Anschlussflansch für runden Zuluftkanal - für FBA60~71A9
KDAP25A140	Anschlussflansch für runden Zuluftkanal - für FBA100~140A
BRP069A81	Sky Air WLAN-Adapter für WiFi App-Regelung (nur in Kombination mit Kabelfernbedienung möglich)
KRP4A52	Zusatzplatine für Betriebs- und Störmeldung

Innengerät	FBA	35A9	50A9	60A9	71A9	100A	125A	140A
Abmessungen Gerät	Höhe x Breite x Tiefe	245x700x800		245x1.000x800		245x1.400x800		
Gewicht Gerät		28		35		46		
Kanalanschluss Druckseite	Höhe x Breite	178x492		178x792		178x1.192		
Kanalanschluss Saugseite	Höhe x Breite	210x654		210x954		210x1.354		
Luftfilter	Type	Harznetz mit Schimmelbeständigkeit						
Ventilator - Kühlen	Hoch/Niedrig	900/630		1.080/750		1.740/1.380		2.040/1.410
Luftvolumenstrom Heizen	Hoch/Niedrig	900/630		1.080/750		1.740/1.380		2.040/1.410
Externer statischer Druck		30 ~ 150				40 ~ 150		50 ~ 150
Schallleistungspegel Kühlen		60		56		58		62
Schalldruckpegel Kühlen	Hoch/Niedrig	35/29		30/25		34/30		37/32
Schalldruckpegel Heizen	Hoch/Niedrig	37/29		31/25		36/30		38/32
Kältemittel	Type	R-32 / R-410A						
Rohrleitungsanschlüsse (Flüssig/Gas)		6,35/9,52		6,35/12,7		9,52/15,90		
Stromversorgung	Phase / Frequenz / Spannung	1~ / 50 / 220-240						

(1) Mit Kabelfernbedienung; (2) Mit Infrarotfernbedienung; (3) Mit Sky Air Alpha Serie. Siehe Seite 30 für technische Daten zu den RXM Außengeräten, Seite 37 für RZAG Außengeräte und Seite 38 für RZASG Außengeräte.

FDA-A

Sky Air Serie Kanalgeräte – hoher statischer Druck

- › Leistungsstarke Geräte für eine zentrale Luftbehandlung und -verteilung über lange Kanäle
- › Hoher externer statischer Druck bis zu 200 Pa ermöglichen ein umfangreiches Kanalnetz, Schalldämpfer und Lüftungsgitter
- › Flexible Installation, die Luftansaugung kann von der Rückseite auf die Unterseite umgestellt werden



Auch für R-410A verwendbar

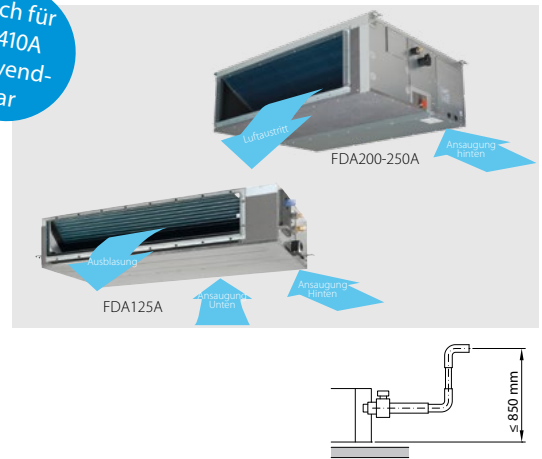

FDA-A Einzelsplit Kombinationen

Innengerät	Außengerät	Kühlleistung kW	Heizleistung kW	Saisonale Effizienzwerte (laut Norm EN14825)							
				Kühlen				Heizen (Durchschnittsklima)			
				Energie-label	Pdesign kW	SEER	A.E.C. kWh	Energie-label	Pdesign kW	SCOP	A.E.C. kWh

Sky Air Alpha Serie Kombinationen

SkyAir Alpha-series

1-phasisig (230V)	FDA125A	RZAG125NV1	12,1	13,5	-	12,1	6,59	1.102	-	9,52	4,08	2.346
3-phasisig (400V)	FDA125A	RZAG125NY1	12,1	13,5	-	12,1	6,59	1.102	-	9,52	4,08	2.346

Sky Air Advance Serie Kombinationen

SkyAir Advance-series

1-phasisig (230V)	FDA125A	RZASG125MV1	12,1	13,5	-	12,1	5,03	1.444	-	6,0	3,58	3.267
3-phasisig (400V)	FDA125A	RZASG125MY1	12,1	13,5	-	12,1	5,03	1.444	-	6,0	3,58	3.267

Super Inverter Kombinationen (R-32)

NEU	3-phasisig (400V)	FDA200A	RZA200D	19,0	22,0	-	19,0	6,25	1.821	-	11,2	3,59	4.368
NEU	3-phasisig (400V)	FDA250A	RZA250D	22,4	24,0	-	22,0	5,37	2.455	-	12,1	3,58	4.765

Zubehör für FDA-A Geräte

Materialname	Beschreibung
BRC4C65	Infrarotfernbedienung
BRC1H52W/S/K	Madoka Kabelfernbedienung in Weiß/Silber/Schwarz
BRP069A81	Sky Air WLAN-Adapter für WiFi App-Regelung (nur in Kombination mit Kabelfernbedienung möglich) nur für FDA125A
BRP069B82	SkyAir WLAN-Adapter für WiFi App-Regelung (nur in Kombination mit Kabelfernbedienung möglich) für FDA200-250A
KDAJ25K140	Anschlussflansch für runden Zuluftkanal - nur für FDA125A

Innengerät	Gerät	Höhe x Breite x Tiefe	FDA	125A	200A	250A
Abmessungen	Gerät	Höhe x Breite x Tiefe	mm	300x1.400x700	470x1.490x1.100	
Erforderliche Zwischendeckenhöhe >			mm		350	
Gewicht	Gerät		kg	45	104	115
Kanalanschluss Druckseite		Höhe x Breite	mm	217x1.162	1.260x352	
Kanalanschluss Saugseite		Höhe x Breite	mm	255x1.295	1.390x410	
Luftfilter	Type			Harznetz mit Schimmelbeständigkeit		
Ventilator -	Kühlen	Hoch/Niedrig	m ³ /h	2.340/1.680	3.840/2.160	4.140/2.580
Luftvolumenstrom	Heizen	Hoch/Niedrig	m ³ /h	2.340/1.680	3.840/2.160	4.140/2.580
Externer statischer Druck			Pa	50 ~ 200	62 - 250	
Schalleistungspegel	Kühlen		dBA	66	69	71
Schalldruckpegel	Kühlen	Hoch/Niedrig	dBA	40/33	43/36	44/37
	Heizen	Hoch/Niedrig	dBA	40/33	43/36	44/37
Kältemittel	Type			R-32 / R-410A		
Rohleitungsanschlüsse (Flüssig/Gas)			mm	9,52/15,90	9,52/19,1	9,52/22,2
Stromversorgung	Phase / Frequenz / Spannung		Hz / V	1~ / 50/60 / 220-240/220		

(1) Mit Kabelfernbedienung; (2) Mit Infrarotfernbedienung; (3) Mit Sky Air Alpha Serie
 Siehe Seite 37 für technische Daten zu den RZAG Außengeräten, Seite 38 für RZASG Außengeräte.

FNA-A9

Truhengerät ohne Verkleidung

- › Für den verdeckten Einbau in Wänden vorgesehen
- › Ideal für die Installation in Büros, Hotelzimmer und Wohnräumen
- › Dank der geringen Höhe (620 mm) ist die Installation unter ein Fenster problemlos möglich
- › Benötigt mit seiner Tiefe von nur 200 mm nur sehr wenig Installationsraum



Auch für R-410A verwendbar

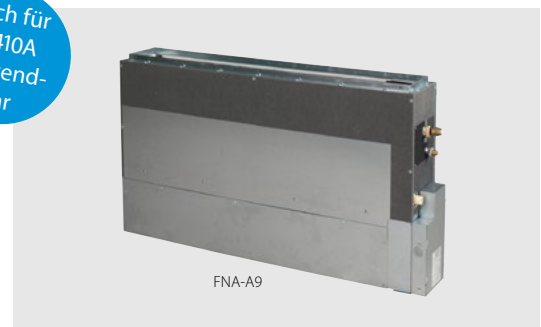

FNA-A9 + RXM-R Einzelsplit Kombinationen

Innengerät	Außengerät	Kühlleistung kW	Heizleistung kW	Saisonale Effizienzwerte (laut Norm EN14825)							
				Kühlen				Heizen (Durchschnittsklima)			
				Energie-label	Pdesign kW	SEER	A.E.C. kWh	Energie-label	Pdesign kW	SCOP	A.E.C. kWh
FNA25A9	RXM25R	2,6	3,2	A+	2,6	5,68	160	A+	2,8	4,24	924
FNA35A9	RXM35R	3,4	4	A+	3,4	5,7	209	A+	2,9	4,05	1.002
FNA50A9	RXM50R	5	5,8	A+	5	5,77	303	A+	4	4,09	1.369
FNA60A9	RXM60R	6	7	A	6	5,56	378	A+	4,6	4,16	1.547

Mini Sky Air Alpha Serie Kombinationen

SkyAir Alpha-series

FNA35A9	RZAG35A	3,5	4,0	A+	3,5	5,9	208	A	3,9	3,9	1.255
FNA50A9	RZAG50A	5,0	5,0	A+	5	5,9	297	A	3,9	3,9	1.542
FNA60A9	RZAG60A	6,0	6,0	A+	6	5,7	368	A	3,9	3,9	1.616

Zubehör für FNA-A9 Geräte

Materialname	Beschreibung
BRC4C65	Infrarotfernbedienung
BRC1H52W/S/K	Madoka Kabelfernbedienung in Weiß/Silber/Schwarz
BRP069A81	Sky Air WLAN-Adapter für WiFi App-Regelung (nur in Kombination mit Kabelfernbedienung möglich)
KRP4A54-9	Zusatzplatine für Betriebs- und Störmeldung

Innengerät	FNA	25A9	35A9	50A9	60A9
Abmessungen	Gerät Höhe x Breite x Tiefe	620 / 720(4)x750x200		620 / 720(4)x1.150x200	
Gewicht	Gerät	23		30	
Kanalanschluss	Höhe x Breite	156x662		156x1.060	
Druckseite					
Luftfilter	Typ	Harznetz mit Schimmelbeständigkeit			
Ventilator -	Kühlen	Hoch/Niedrig		m³/h	
Luftvolumenstrom	Heizen	Hoch/Niedrig		m³/h	
External Static Pressure	Hoch /Nom.	Pa		Pa	
Schallleistungspegel	Kühlen	dBa		dBa	
Schalldruckpegel	Kühlen	Hoch/Niedrig		dBa	
	Heizen	Hoch/Niedrig		dBa	
Kältemittel	Typ	R-32 / R-410A			
Rohleitungsanschlüsse	(Flüssig/Gas)	mm		mm	
Stromversorgung	Phase / Frequenz / Spannung	Hz / V		1~ / 50/60 / 220-240/220	

(1) Mit Kabelfernbedienung; (2) Mit Infrarotfernbedienung; (3) Mit Sky Air Alpha Serie;

Siehe Seite 30 für technische Daten zu den RXM Außengeräten.

FVA-A

Sky Air Serie Standgerät

- › Geräte mit hoher Leistung für Anwendungen mit hohen Zimmerdecken
- › Verringerung von Temperaturschwankungen durch automatisch Auswahl der Ventilatorzahl bzw. nach Wunsch in 3 Stufen wählbare Ventilatorzahl
- › horizontaler Luftaustritt einstellbar

Auch für R-410A verwendbar

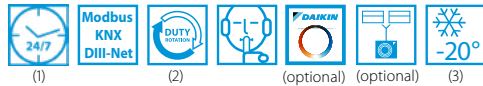

FVA-A Einzelsplit Kombinationen

Innengerät	Außengerät	Kühlleistung kW	Heizleistung kW	Saisonale Effizienzwerte (laut Norm EN14825)							
				Kühlen				Heizen (Durchschnittsklima)			
				Energie-label	Pdesign kW	SEER	A.E.C. kWh	Energie-label	Pdesign kW	SCOP	A.E.C. kWh

Sky Air Alpha Serie Kombinationen

SkyAir Alpha-series

1-phasig (230V)	FVA71A	RZAG71NV1	6,8	7,5	A++	6,8	6,37	335	A+	4,7	4,05	1,625
	FVA100A	RZAG100NV1	9,5	10,8	A+	9,5	6,0	6,12	A+	7,8	5,2	2,600
	FVA125A	RZAG125NV1	12,1	13,5	-	12,1	6,41	883	-	9,52	4,15	3,209
	FVA140A	RZAG140NV1	13,4	15,5	-	13,4	6,12	1.252	-	9,52	3,94	3.383
3-phasig (400V)	FVA71A	RZAG71NY1	6,8	7,5	A++	6,8	6,37	335	A+	4,7	4,05	1,625
	FVA100A	RZAG100NY1	9,5	10,8	A+	9,5	6,0	518	A+	7,8	5,2	2,600
	FVA125A	RZAG125NY1	12,1	13,5	-	12,1	6,41	883	-	9,52	4,15	3,209
	FVA140A	RZAG140NY1	13,4	15,5	-	13,4	6,12	1.252	-	9,52	3,94	3.383

Sky Air Advance Serie Kombinationen

SkyAir Advance-series

1-phasig (230V)	FVA71A	RZASG71MV1	6,8	7,5	A+	6,8	5,83	408	A+	4,5	4,04	1,559
	FVA100A	RZASG100MV1	9,5	10,8	A+	9,5	5,72	581	A	6,0	3,83	2,193
	FVA125A	RZASG125MV1	12,1	13,5	-	12,1	5,3	1.370	-	6,0	3,64	2,308
	FVA140A	RZASG140MV1	13,4	15,5	-	13,4	5,63	1.428	-	7,8	3,81	2,866
3-phasig (400V)	FVA100A	RZASG100MY1	9,5	10,8	A+	9,5	5,72	581	A	6,0	3,83	2,193
	FVA125A	RZASG125MY1	12,1	13,5	-	12,1	5,3	1.370	-	6,0	3,64	2,308
	FVA140A	RZASG140MY1	13,4	15,5	-	13,4	5,63	1.428	-	7,8	3,81	2,866

Zubehör für FVA-A Geräte

Materialname	Beschreibung
BRC1H52W/S/K	Madoka Kabelfernbedienung in Weiß/Silber/Schwarz
BRP069A81	Sky Air WLAN-Adapter für WiFi App-Regelung (nur in Kombination mit Kabelfernbedienung möglich)
KRP4A52	Zusatzplatte für Betriebs- und Störmeldung

Innengerät	FVA	71A	100A	125A	140A		
Abmessungen	Gerät Höhe x Breite x Tiefe	mm	1.850x600x270	1.850x600x350			
Gewicht	Gerät	kg	39	47			
Luftfilter	Typ		Harznetz mit Schimmelbeständigkeit				
Ventilator -	Kühlen	Hoch/Niedrig	m ³ /h	1.080/840	1.680/1320	1.680/1.440	1.800/1.560
Luftvolumenstrom	Heizen	Hoch/Niedrig	m ³ /h	1.080/840	1.680/1320	1.680/1.440	1.800/1.560
Schallleistungspegel	Kühlen		dBA	55	62	63	65
	Heizen		dBA	55	62	63	65
Schalldruckpegel	Kühlen	Hoch/Niedrig	dBA	43/38	50/44	51/46	53/48
	Heizen	Hoch/Niedrig	dBA	43/38	50/44	51/46	53/48
Kältemittel	Typ		R-32 / R-410A				
Rohrleitungsanschlüsse (Flüssig/Gas)		mm	9,5/15,9				
Stromversorgung	Phase / Frequenz / Spannung	Hz / V	1~ / 50/60 / 220-240/220				

(1) Mit Kabelfernbedienung; (2) Mit Sky Air Alpha Serie. (3) Mit Sky Air Alpha Serie

Siehe Seite 37 für technische Daten zu den RZAG Außengeräten und Seite 38 für technische Daten zu den RZASG Außengeräten .

RXM-R

Split Serie Außengeräte

R-32 Außengeräte für Perfera, Truhengeräte und Sky Air Modelle mit kleiner Leistung.



RXM42-60R

Außengerät			RXM	20R	25R	35R	42R	50R	60R	71R	
Abmessungen	Gerät	Höhe x Breite x Tiefe	mm	552x840x350			734x954x401				
Gewicht	Gerät		kg	32			49				
Schallleistungspegel	Kühlen		dBA	59	58	61	62		63	66	
	Heizen		dBA	59		61	62		63	67	
Schalldruckpegel	Kühlen	Nom.	dBA	46		49		48		47	
	Heizen	Nom.	dBA	47		49	48	49		48	
Betriebsbereich	Kühlen	Umgebung Min.-Max.	°CTK	-10~-50 (-15~-50 mit Einstellung auf technische Kühlung)(1)						-10~46	
	Heizen	Umgebung Min.-Max.	°CFK	-20~-18(1) / -15~-18						-15~-18	
Kältemittel	Type/ Füllmenge/ GWP	Füllmenge: kg/TCO _{eq}		R-32/0,76/0,52/675			R-32/1,10/0,75/675		R-32/1,15/0,78/675		
	Rohrleitungsanschlüsse	Flüssigkeit	AD	mm	6,35						
	Gas	AD	mm	9,5					12,7	15,9	
Leitungslänge	AG - IG	Max.	m	20					30		
	System	Vorbefüllt	m	10							
Zusätzliche Kältemittelfüllmenge	IG - AG	Max.	kg/m	0,02 (für Leitungslängen über 10 m)							
	Niveaunterschied	IG - AG	Max.	m	15			20			
Stromversorgung	Phase / Frequenz / Spannung	Hz / V		1~ / 50 / 220-240							
Strom - 50Hz	Max. Amperezahl für Sicherung (MSIA)	A		10	13				16	20	





ROUNDFLOW KASSETTE,
SCHWARZE DESIGN ZIERBLENDE



ROUNDFLOW KASSETTE MIT
SELBSTREINIGENDER ZIERBLENDE UND
FEINMASCHIGEM FILTER

Multisplit

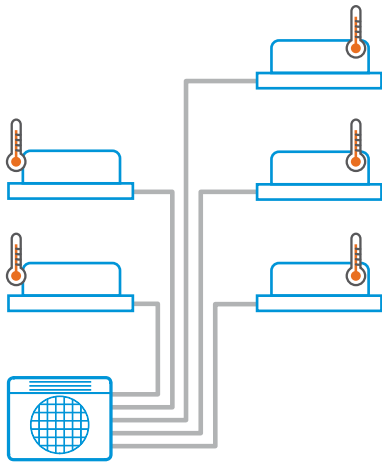

LEGENDE:

 Individuelle Temperaturregung - jedes Innengerät in einem Multisplit oder Super-Multi-Plus System kann getrennt Temperatur und Leistung regeln



MXM-N/N8/N9

Bluevolution Serie - Multisplit Außengerät

Außengerät				2MXM40N	2MXM50N	2MXM68N	3MXM40N8	3MXM52N8	3MXM68N9	4MXM68N9	4MXM80N9	5MXM90N9	
Kühlleistung	Nom.		kW	4,0	5,0	6,8	4,0	5,2	6,8	6,8	8,0	9,0	
Heizleistung	Nom.		kW	4,2	5,6	8,6	4,6	6,8	8,6	8,6	9,6	10,0	
Saisonale Effizienzwerte (laut Norm EN14825): beste / schlechteste Multi Kombinationen 	Kühlen	Energieeffizienzklasse		A+++ / A++	A+++	A+++		A+++ / A++	A+++ / A++	A+++ / A++	A+++ / A++	A+++ / A++	
		Pdesign	kW	4,00 / 3,00	5,00 / 3,00	4,00 / 3,00		5,20 / 3,00	6,80 / 3,00	6,80 / 3,00	8,00 / 3,00	9,90 / 3,00	
		SEER		8,66 / 8,11	8,80 / 8,51	8,64 / 8,50		8,64 / 8,14	8,54 / 7,29	8,54 / 7,29	8,55 / 6,96	8,58 / 7,08	
	Heizen (durchschnittl. Klima)	Energieeffizienzklasse		A++	A++	A++ / A+		A++ / A+	A+ / A	A++ / A	A++ / A	A++ / A	A++ / A
		Pdesign	kW	3,20 / 3,00	4,20 / 3,30	5,00 / 3,60		5,00 / 3,60	5,30 / 3,80	5,80 / 3,80	6,23 / 3,27	6,46 / 3,50	
		SCOP/A		4,64 / 4,60	4,79 / 4,61	4,65 / 4,24		4,88 / 4,27	4,34 / 3,83	4,65 / 3,83	4,80 / 3,87	4,68 / 3,86	
Jährlicher Energieverbrauch	kWh	908 / 974	965 / 1.275	1.091 / 1.598		1.084 / 1.590	1.354 / 1.851	1.354 / 1.942	1.176 / 2.177	1.259 / 2.252			
Abmessungen	Gerät	Höhe x Breite x Tiefe	mm	550x765x285			734x973x384						
Gewicht	Gerät		kg	36	41	60	57	62	63	67	68		
	Kühlen	Nom.	dB(A)	60		61	59	61		64			
Schalleistungspegel	Heizen	Nom.	dB(A)	62		61	59	61		64			
	Kühlen	Nom.	dB(A)	48	46	48	46	48		52			
Schalldruckpegel	Heizen	Nom.	dB(A)	50	48	48	47	48		49		52	
	Kühlen	Umgebung	Min.-Max. °CTK	-10~46									
Betriebsbereich	Heizen	Umgebung	Min.-Max. °CFK	-15~18									
	Anschließbare Innengeräte			2		2	3		4		5		
Max. anschließbare Innengeräteleistung			kW	6,0	8,5	9,5 / 10,2*		7,0	9,0	11,0	14,5		15,6
Rohrleitungsanschlüsse	Flüssigkeit	AD	mm	2x 6,35			3x 6,35		4x 6,35		5x 6,35		
		Gas	AD	mm	2x 9,5	1x 9,5 / 1x 12,7		1x 9,5 / 2x 12,7		2x 9,5 / 2x 12,7	1x 9,5 / 1x 12,7 / 2x 15,9	2x 9,5 / 1x 12,7 / 2x 15,9	
Gesamtleitungslänge			Max.	30		50		60		70		75	
Leitungslänge	AG-IG	Max.	m	20 (1)				25 (1)					
	IG-AG	Max.	m	15									
Niveaunerschied	IG-IG	Max.	m	7,5									
	Vorgefüllte Kältemittelmenge		kg	0,9	1,2	2,0	1,8	1,8	2,0	2,0	2,4	2,4	
Entspricht Leitungslänge			m	20	20	30	30	30	30	30	30	30	

Aktuelle Abmessungszeichnungen entnehmen Sie bitte dem Daikin Partnerportal <http://my.daikin.at>

(1) für einen Raum

Multi Kombinationen

Geräte		2MXM40N	2MXM50N	2MXM68N	3MXM40N8	3MXM52N8	3MXM68N9	4MXM68N9	4MXM80N9	5MXM90N9	
WANDGERÄT	Stylissh	CTXA15AW/BS/BB/BT	•	•	•	•	•	•	•	•	
		FTXA20AW/BS/BB/BT	•	•	•	•	•	•	•	•	
		FTXA25AW/BS/BB/BT	•	•	•	•	•	•	•	•	
		FTXA35AW/BS/BB/BT	•	•	•	•	•	•	•	•	
		FTXA42AW/BS/BB/BT		•	•		•	•	•	•	•
		FTXA50AW/BS/BB/BT		•	•		•	•	•	•	•
	Emura	FTXJ20MW/MS	•	•	•	•	•	•	•	•	•
		FTXJ25MW/MS	•	•	•	•	•	•	•	•	•
		FTXJ35MW/MS	•	•	•	•	•	•	•	•	•
		FTXJ50MW/MS		•	•		•	•	•	•	•
	Perfera	CTXM15R	•	•	•	•	•	•	•	•	•
		FTXM20R	•	•	•	•	•	•	•	•	•
		FTXM25R	•	•	•	•	•	•	•	•	•
		FTXM35R	•	•	•	•	•	•	•	•	•
		FTXM42R		•	•		•	•	•	•	•
		FTXM50R		•	•		•	•	•	•	•
		FTXM60R			•			•	•	•	•
		FTXM71R							•	•	•
		Comfora	FTXP20M9	•	•	•		•	•		
	FTXP25M9		•	•	•		•	•			
	FTXP35M9		•	•	•		•	•			
	TRUHENGERÄT	Perfera	CVXM20A	•	•		•	•			
			FVXM25A	•	•		•	•			
			FVXM35A	•	•		•	•			
			FVXM50A	•	•		•	•			
		FVXM25F	•	•	•	•	•	•	•	•	•
		FVXM35F	•	•	•	•	•	•	•	•	•
		FVXM50F		•	•		•	•	•	•	•
	KANALGERÄT	mittlerer ESP	FDXM25F9	•	•	•	•	•	•	•	•
			FDXM35F9	•	•	•	•	•	•	•	•
FDXM50F9				•	•		•	•	•	•	
FDXM60F9					•		•	•	•	•	
FBA35A9					•	•	•	•	•	•	
FBA50A9					•		•	•	•	•	
FBA60A9			•		•	•	•	•			
KASSETTENGERRÄT (ohne Verbindungen)	Roundflow	FCAG35B			•	•	•	•	•	•	
		FCAG50B			•		•	•	•	•	
		FCAG60B			•		•	•	•	•	
	Euro raster	FFA25A9		•	•	•	•	•	•	•	•
		FFA35A9		•	•	•	•	•	•	•	•
		FFA50A9		•	•		•	•	•	•	•
		FFA60A9			•		•	•	•	•	•
DECKENGERÄT	FHA35A9			•	•	•	•	•	•	•	
	FHA50A9			•		•	•	•	•	•	
	FHA60A9			•		•	•	•	•	•	
TRUHENGERÄT ohne Verkleidung	FNA25A9			•	•	•	•	•	•	•	
	FNA35A9			•	•	•	•	•	•	•	
	FNA50A9			•		•	•	•	•	•	
	FNA60A9			•		•	•	•	•	•	

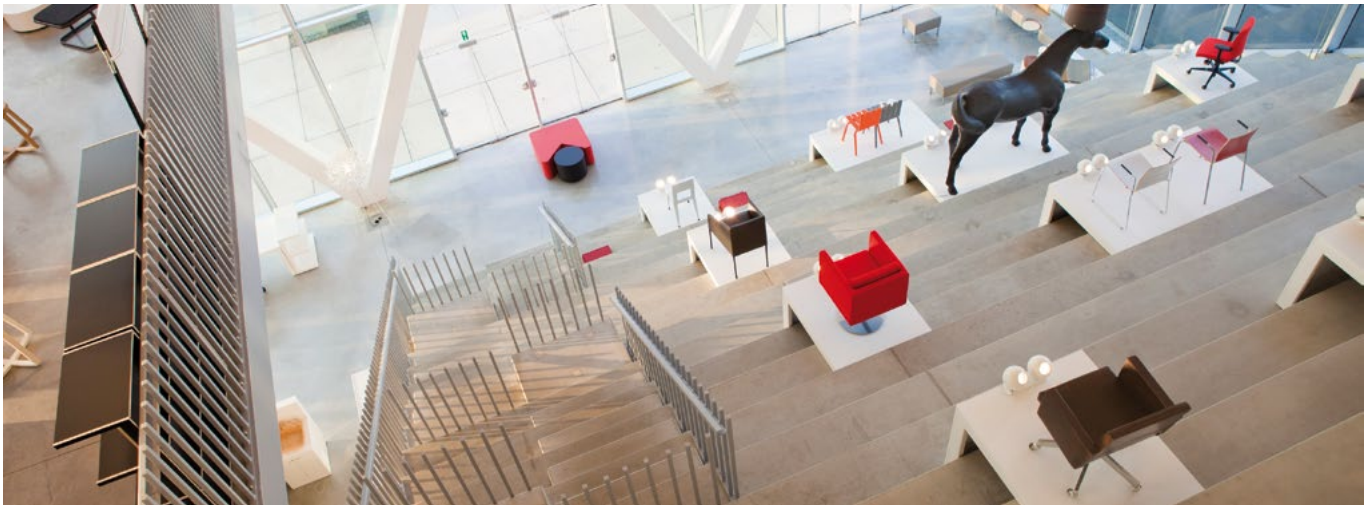

Vorteile im Überblick – Sky Air Außengeräte

		<i>SkyAir</i> Alpha-series		<i>SkyAir</i> Advance-series		
		RZAG-A	RZAG-NV1/NY1	RZASG-MV1/MY1	RZA-D	
Nachhaltigkeit	Saisonale Effizienz – Energie intelligent genutzt	Saisonale Effizienz vermittelt eine realistischere Vorstellung, wie effizient eine Klimaanlage über die Gesamtheit aus Kühl- und Heizsaison hinweg arbeitet.				-
	Invertertechnologie	Inverter-Verdichter passen kontinuierlich die Verdichterdrehzahl an den tatsächlichen Bedarf an. Niedrigerer Energieverbrauch (bis zu 30 %) und nahezu konstante Temperaturen aufgrund geringerer Anzahl von energieintensiven Start/Stop-Vorgängen.	●	●	●	●
	Austauschtechnologie	Schneller und hochwertiger Systemaustausch auf kostengünstigste Weise.	●	●	●	●
Komfort	Nachteinstellung	Senkt den Betriebsschallpegel des Außengeräts automatisch.	●	●	●	●
	Automatische Umschaltung Kühlen/Heizen	Automatischer Wechsel zwischen Kühl- oder Heizbetrieb, um die Solltemperatur zu erreichen.	●	●	●	●
Sonstige Funktionen	Variable Kältemitteltemperatur	Die intelligenten Systeme sorgen für niedrigsten Energieverbrauch und bieten zusätzlichen Komfort, sodass sie den Anforderungen der Anwendungen noch besser genügen.		●		
	Twin-, Triple-, Doppel-Twin-Anwendung	2, 3 oder 4 Innengeräte können an ein einziges Außengerät angeschlossen werden, auch wenn es sich dabei um Geräte mit unterschiedlichen Leistungen handelt. Alle Innengeräte werden über eine Fernbedienung im gleichen Modus (Kühlen oder Heizen) betrieben.		●	●	●
	Swingverdichter	Außengeräte sind mit einem Swingverdichter ausgestattet, bekannt für einen leisen und zuverlässigen Betrieb.	●	●	●	●
	Garantiertes Betrieb bis zu -20 °C	Daikin Systeme sind für alle Klimabereiche geeignet und halten mit einem Betriebsbereich bis zu -20 °C sogar strengen Winterbedingungen stand.	●	●		●
	Technisches Kühlen	Für hochsensibles Technisches Kühlen: spezielle Einstellungen für Technisches Kühlen und Möglichkeit asymmetrischer Kombinationen sorgen für hohe Betriebssicherheit der Systeme.	●	●		●

Technische Vorteile im Überblick – *SkyAir* A-series

	<i>SkyAir</i> Alpha-series		<i>SkyAir</i> Advance-series	
	RZAG-A	RZAG-NV1/NY1	RZASG-MV1/MY1	RZA-D
Gesamte Palette im kompakten Gehäuse mit nur einem einzigen Ventilator	●	●	●	●
Maximale Leitungslänge	50m	85m	50 m	100 m
Schwenkbare Vorderblende		●	●	●
7-Segment-Anzeige		●	●	●
Höhere werkseitige Füllmenge	●	●		
Integrierte Dichtigkeitsprüfung		●		
Kältemitteldurchlauf in Bodenplatte		●		
Speziell für R-32 ausgelegter Swingverdichter	●	●	●	●
Kühlung der Leiterplatte durch Kältemittel		●	●	●
Intelligent Tablet Controller – App für Online Controller	●	●	●	●

Mini Sky Air Alpha-Serie RZAG-A



BLUEEVOLUTION

R-32

INVERTER



Technische
Kühlung



Inverter

Erweiterung der Sky Air Alpha Baureihe für kleine gewerbliche Anwendungen und technische Kühlung

- › Leistung von 3,5 bis 6kW
- › Leistungseffiziente Außengeräte bis zu A++
- › Geringere Auswirkung auf die Umwelt dank R-32 Kältemittel
- › Geeignet für technische Kühlung
- › Austauschtechnologie
- › Ausschließlich für Monosplit Anwendungen
- › Garantierter Betrieb im Heiz- und Kühlbetrieb bis zu -20°C
- › Zuverlässiger Betrieb dank kältemittelgekühlter PCB
- › Maximale Leitungslänge bis zu 50m und 30m Höhendifferenz
- › Anschließbar an alle aktuellen Sky Air Modelle und Perfera (FTXM-N) Wandgeräte

Außengerät			RZAG	35A	50A	60A
Abmessungen	Gerät	HxBxT	mm	734x954x401		
Gewicht	Gerät		kg	52		
Schallleistungspegel	Kühlen		dBA	62	63	64
	Heizen		dBA	62	63	64
Schalldruckpegel	Kühlen	Nom.	dBA	48	49	50
	Heizen	Nom.	dBA	48	49	50
Betriebsbereich	Kühlen	Umgebung Min.~Max.	°CDB	-20 / +52		
	Heizen	Umgebung Min.~Max.	°CWB	-20 / +24		
Kältemittel	Typ/GWP			R-32 / 675		
	Füllmenge		kg/TCO _{Eq}	1,55/1,05		
Rohrleitungsanschlüsse	Flüssig/Gas		mm	6,4/9,5		6,4/12,7
	Leitungslänge AG - IG	Max.	m	50		
		System Equivalent	m	50		
		Vorgefüllt	m	30		
	Zusätzliche Kältemittel-Füllmenge		kg/m	0,02 (für Leitungen über 30m)		
	Höhendifferenz IG - AG	Max.	m	30		
Stromversorgung	Phase/Frequenz/Spannung		Hz/V	1 / 50 / 230		
Strom - 50Hz	max. Absicherung (MFA)		A	16	16	20

Daikin Schallschutzgehäuse für Baureihe Sky Air Alpha EKLN140A

-10 dB(A)!

- ✓ **Spezielles Daikin Sonderzubehör für Baureihe Sky Air Alpha RZAG71-140N**
- ✓ **Von Daikin optimiert und getestet**
 - › Veröffentlichte Daten zum Betriebsverhalten (Schall, Leistung, Energieeffizienz) werden garantiert eingehalten
- ✓ **Verringerung des Schalleistungspegels des Außengeräts um bis zu -10 dB(A)**
 - › Einhaltung von Emissionsgesetzen
 - › Mehr Anwendungsmöglichkeiten für Sky Air Alpha
 - › Über das gesamte Spektrum hinweg niedrigere Pegel
- ✓ **Nur minimale Auswirkungen auf Leistung und Druck**
 - › Abstand zwischen Lufteintritt und Luftaustritt verhindert Ansaugen warmer Luft
 - › Dank offiziell bestätigter Daten keine zusätzlichen Berechnungen erforderlich
- ✓ **Passt sich problemlos in Umfeld ein**
 - › Anthrazitgrau (RAL 7016), hochwertiges Finish
 - › Perfekt auf die Gehäuse von RZAG*N zugeschnitten
 - › Keine zusätzliche Stützkonstruktion, kann auf jede ebene Fläche installiert werden
- ✓ **Installation und Instandhaltung problemlos**
 - › Zu 100 % wetterfest
 - › Kann für Zugang zum Gerät problemlos geöffnet werden



RZAG-N

Branchenführende Technologie in einem außerordentlich kompakten Gehäuse

- › Einzigartige Baureihe mit nur einem Ventilator und besonders niedriger Bauhöhe
- › Dank kompakter Abmessungen äußerst unauffällig
- › Enorm wartungsfreundlich und einfach in der Handhabung
- › Dank „Variabler Kältemitteltemperatur“ (VRT) die perfekte Balance zwischen Effizienz und Komfort: fast das gesamte Jahr hinweg Spitzenwerte bei saisonaler Effizienz, und kurze Reaktionsgeschwindigkeit an besonders warmen Tagen
- › Für Technikraumkühlung geeignet
- › Austausch vorhandener Systeme gegen R-32-Technik unter Beibehaltung der Rohrleitungssysteme



- › Garantiert Verlässliches Heizen und Kühlen bei Außentemperaturen von bis zu -20 °C
- › Inverterplatine wird verlässlich durch Kältemittel gekühlt, unabhängig von der Umgebungstemperatur
- › Maximale Rohrleitungslängen von bis zu 85 m
- › Außengeräte für Monosplit-, Twin-, Triple-, Doppel-Twin-Anwendungen
- › externer statischer Druck (ESP) bis zu 45 Pa einstellbar



RZAG71-140NV1/NY1

Weitere Details und endgültige Informationen finden Sie unter my.daikin.at

Außengerät				RZAG	71NV1	100NV1	125NV1	140NV1	71NY1	100NY1	125NY1	140NY1
Abmessungen	Gerät	Höhe x Breite x Tiefe	mm	870x1.100x530								
Gewicht	Gerät		kg	81,4	84,5	95,5	95,5	81,4	84,5	95,5	95,5	
Schallleistungspegel	Kühlen		dB(A)	64	66	69	70	64	66	69	70	
Schalldruckpegel	Kühlen	Nom.	dB(A)	46	47	49	50	46	47	49	50	
	Heizen	Nom.	dB(A)	48	50	52	52	48	50	52	52	
Betriebsbereich	Kühlen	Umgebung Min. bis Max.	°C TK	-20~52								
	Heizen	Umgebung Min. bis Max.	°C FK	-20~-18,0								
Kältemittel	Typ / GWP			R-32/675								
	Füllmenge		kg/tCO ₂ -Äq.	3,20/2,16	3,20/2,16	3,70/2,50	3,70/2,50	3,20/2,16	3,20/2,16	3,70/2,50	3,70/2,50	
Rohrleitungsanschlüsse	Flüssigkeit / Gas AD		mm	9,52/15,9								
	Leitungslänge AG – IG	Max.	m	55		85		55		85		
		System Äquivalent	m	75		100		75		100		
		Vorgefüllt	m	40								
		Zusätzliche Kältemittel-Füllmenge	kg/m	Siehe Installationsanleitung								
	Höhendifferenz IG – AG	Max.	m	30,0								
Spannungsversorgung	Phase / Frequenz / Spannung		Hz / V	1~/50/220-240				3~/50/380-415				
Strom – 50 Hz	Max. Amperezahl für Sicherung (MSiA)		A	20		32				16		

Schallschutzgehäuse für Baureihe SkyAir Alpha

	Außengerät	EKLN140A
Sky Air Alpha Series	RZAG71NV1	●
	RZAG100NV1	●
	RZAG125NV1	●
	RZAG140NV1	●
	RZAG71NY1	●
	RZAG100NY1	●
	RZAG125NY1	●
	RZAG140NY1	●

Technische Daten		EKLN140A
Höhe	mm	1.108
Breite	mm	1.400
Tiefe	mm	1.500
Gewicht	kg	150
Schall Reduktion	dB(A)	bis -10
Farbe		Anthrazit

RZASG-M

Sky Air Advance-Serie – Außengeräte

Technologie und Komfort kombiniert für gewerbliche Anwendungen

- › Hohe Effizienz:
 - Energielabel bis zu A++ (Kühlen) / A+ (Heizen)
 - Verdichter mit nachhaltigen Effizienzsteigerungen
- › Sehr kompakter Aufbau und problemlose Installation der Außengeräte
- › Austausch vorhandener Systeme unter Beibehaltung der Rohrleitungssysteme
- › Sowohl Heizbetrieb als auch Kühlbetrieb bis zu -15 °C garantiert
- › Mit einer durch Kältemittel gekühlten Leiterplatte ist zuverlässige Kühlung garantiert, da unabhängig von der Umgebungstemperatur
- › Maximale Rohrleitungslänge bis zu 50 m



Weitere Details und endgültige Informationen finden Sie unter my.daikin.at

Außengerät		RZASG	71MV1	100MV1	125MV1	140MV1	100MY1	125MY1	140MY1
Abmessungen	Gerät	Höhe x Breite x Tiefe	mm	770x900x380					
Gewicht	Gerät		kg	60	70	78	70		77
Schallleistungspegel	Kühlen		dB(A)	65	70	71	73	70	71
Schalldruckpegel	Kühlen	Nom.	dB(A)	46	53	54	53		54
	Heizen	Nom.	dB(A)	47			57		
Betriebsbereich	Kühlen	Umgebung	Min.~Max.	°CDB					
	Heizen	Umgebung	Min.~Max.	°CWB					
Kältemittel	Typ/GWP			R-32/675					
	Füllmenge		kg/TCO ₂ Eq	2,45/1,65	2,60/1,76	2,90/1,96	2,60/1,76		2,90/1,96
Rohrleitungsanschlüsse	Flüssigkeit/Gas		mm	9,52/15,9					
	Leitungslänge	AG - IG	Max.	m					
		System	Equivalent	m					
			Vorgefüllt	m					
	Zusätzliche Kältemittelfüllmenge		kg/m	Siehe Installationsanleitung					
	Niveaunterschied	IG - AG	Max.	m					
Stromversorgung	Phase/Frequenz/Spannung		Hz/V	1~/50/220-240			3~/50/380-415		
Strom - 50Hz	Max. Amperezahl für Sicherung (MSiA)		A	20	25	32			16

RZA-D

Sky Air-System für größere gewerbliche Anwendungen in einem außerordentlich kompakten Gehäuse

- › Kompakte Auslegung (870 mm hoch) mit leichtgewichtigen Einzel-Ventilator macht das Gerät unauffällig, spart Platz und ist einfach zu installieren
- › Außerordentlich wartungsfreundlich und einfach in der Handhabung: dank breiter Zugangsfläche, 7-Segmentanzeige und zusätzlichem Tragegriff
- › Durch die Entscheidung für ein mit R-32 betriebenes Gerät erhöht sich die Umweltverträglichkeit um 68 % im Vergleich zu R-410A. Dank der hohen volumetrischen Kälteleistung von R-32 sinkt zudem der Energieverbrauch, und es muss weniger Kältemittel in das System gefüllt werden
- › Austausch vorhandener Systeme gegen R-32-Technik unter Beibehaltung der Rohrleitungssysteme
- › Verlässlicher Heizbetrieb bis zu $-20\text{ }^{\circ}\text{C}$
- › Inverterplatine wird verlässlich durch Kältemittel gekühlt, unabhängig von der Umgebungstemperatur
- › Maximale Rohrleitungslängen von bis zu 100 m
- › Maximaler Niveauunterschied von bis zu 30 m
- › Außengeräte für Monosplit-, Twin-, Triple-, Doppel-Twin-Anwendungen



RZA200-250D

Außengerät				RZA200D	RZA250D
Abmessungen	Gerät	Höhe x Breite x Tiefe	mm	870x1.100x460	
Gewicht	Gerät		kg	117	
Schallleistungspegel	Kühlen		dB(A)	73	76
	Heizen		dB(A)	76	79
Schalldruckpegel	Kühlen	Nom.	dB(A)	53	57
	Heizen	Nom.	dB(A)	60	63
Betriebsbereich	Kühlen	Umgebung	Min. bis Max. °C TK	-20~46	
	Heizen	Umgebung	Min. bis Max. °C FK	-20~15	
Kältemittel	Typ / GWP			R-32/675	
	Füllmenge		kg/tCO ₂ -Äq.	5,0/3,38	
Rohrleitungsanschlüsse	Flüssigkeit / Gas	AD	mm	9,52/22,2	
	Leitungslänge	AG – IG	Max.	100	
		Vorgefüllt		m	30
	Zusätzliche Kältemittel-Füllmenge		kg/m	Siehe Installationsanleitung	
Spannungsversorgung	Höhendifferenz		IG – AG	Max.	
	Phase / Frequenz / Spannung		Hz / V	3~/50/380-415	
Strom – 50 Hz	Max. Amperezahl für Sicherung (MSiA)		A	20	

(1) Anhand des MSiA-Werts werden der Schutzschalter und der FI-Schutzschalter (Fehlerstromschutzschalter) ausgewählt. Ausführliche Informationen zu den einzelnen Kombinationen sind dem Elektroschaltplan zu entnehmen.

R-32 Sky Air Twin, Triple, Doppel-Twin Anwendung

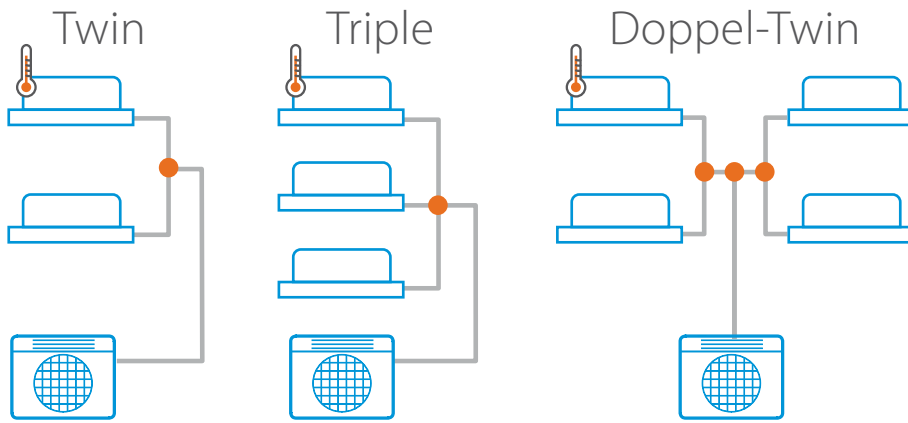

LEGENDE:

- Individuelle Temperaturregelung bei Twin, Triple und Doppel-Twin Anwendungen nicht möglich. Es ist jeweils eine Komfortstufe wählbar.
- Empfohlener Anwendungsbereich: Klimatisierung von größeren Räumen
- Refnet Abzweiger

Kombinationen für Standard-Anwendungen - R-32

Kühlleistung ca.		Sky Air Alpha Serie				Sky Air Advance Serie				Super Inverter	
		7 kW	10 kW	12 kW	14 kW	7 kW	10 kW	12 kW	14 kW	20 kW	25 kW
Roundflow Kassettengerät & Hocheffizienz-Roundflow Kassettengerät (BYCQ140E Blende)	FCAG35B	2	3	4	4	2	3	4	4		
	FCAG50B		2	3	3		2	3	3	4	
	FCAG60B			2				2		3	4
	FCAG71B	P			2	P			2	3	
	FCAG100B		P				P			2	
	FCAG125B			P				P			2
	CAHG71H	P			2	P			2		
	CAHG100H										
	CAHG125H										
Fully Flat Kassettengerät (BYFQ60CW Blende)	FFA35A9	2	3	4	4	2	3	4	4		
	FFA50A9		2	3	3		2	3	3	4	
	FFA60A9			2				2		3	4
Deckengerät	FHA35A9	2	3	4	4	2	3	4	4		
	FHA50A9		2	3	3		2	3	3	4	
	FHA60A9			2				2		3	4
	FHA71A9	P			2	P			2	3	
	FHA100A		P				P			2	
	FHA125A			P				P			2
4-Wege Deckengerät	FUA71A	P			2	P			2	3	
	FUA100A		P				P			2	
	FUA125A			P				P			2
Wandgerät	FAA71A	P			2	P			2	3	
	FAA100A		P				P			2	
Schlankes Kanalgerät	FDXM35F9	2	3	4	4	2	3	4	4		
	FDXM50F9		2	3	3		2	3	3	3	
	FDXM60F9			2				2		3	4
Standard Kanalgerät	FBA35A9	2	3	4	4	2	3	4	4		
	FBA50A9		2	3	3		2	3	3	4	
	FBA60A9			2				2		3	4
	FBA71A9	P			2	P			2	2	
	FBA100A		P				P			2	
	FBA125A			P				P			2
	FBA140A										
Kanalgerät mit hoher ESP	FDA125A			P				P			2
	FDA200A								P		
	FDA250A										P
Truhengerät ohne Verkleidung	FNA35A9	2	3	4	4	2	3	4	4		
	FNA50A9		2	3	3		2	3	3	4	
	FNA60A9			2				2		3	4
Standgerät	FVA71A	P				P				3	
	FVA100A		P				P			2	
	FVA125A			P				P			2
	FVA140A				P				P		

Hinweise und Erläuterungen: **2:** Twin Anwendung (2 Innengeräte); **3:** Triple Anwendung (3 Innengeräte); **4:** Doppel-Twin Anwendungen (4 Innengeräte)

Es ist zulässig, verschiedene Typen an Innengeräten mit der gleichen Leistung für ein System auszuwählen (z.B. Twin-System mit FCAG35B + FFA35A9)

Es ist nicht zulässig Innengeräte mit verschiedenen Leistungen für ein System auszuwählen. P=Paar

Refnet Abzweiger für Sky Air Twin, Triple und Doppel-Twin Anwendungen			Anzahl benötigt
Twin Anwendungen	RZAG/RZASG	KHRQ58T	1
	RZA-D	KHRQ22M20TA	1
Triple Anwendungen	RZAG/RZASG	KHRQ58H	1
	RZA-D	KHRQ250H7	1
Doppel-Twin Anwendungen	RZAG/RZASG	KHRQ58T	3
	RZA-D	KHRQ22M20TA	3

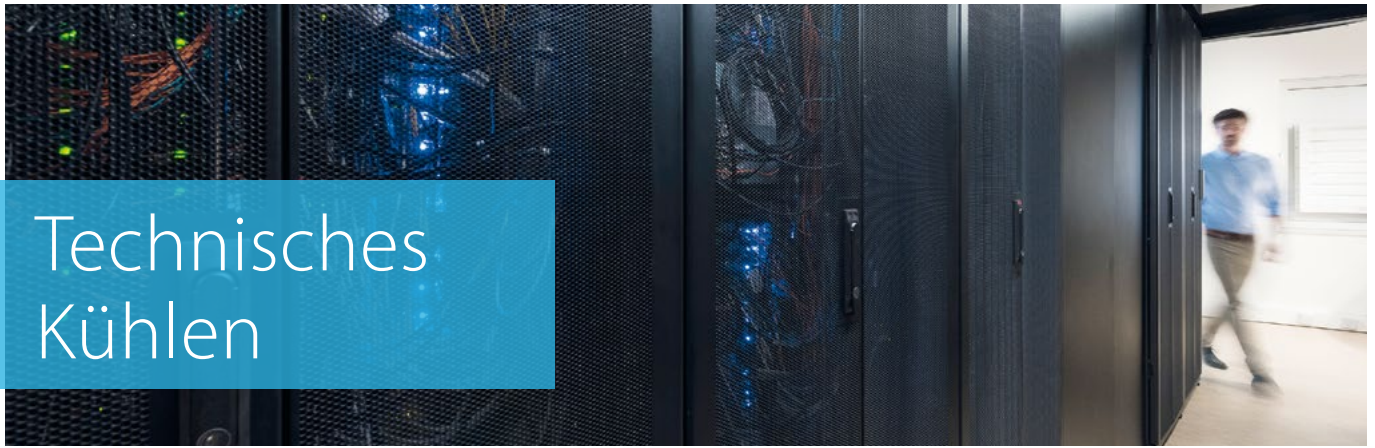

Technisches Kühlen

Auf dem Gebiet „Kühlen“ ist Daikin weltweit führend. Aufgrund unserer Sachkompetenz auf dem Gebiet der Spezialkühlanlagen sowie unseren mehr als 90 Jahren Erfahrung ist Daikin in der Lage, eine **zuverlässige, effiziente** und **flexible** Sky Air-Lösung anzubieten, die den anspruchsvollen Erfordernissen des Technischen Kühlens gewachsen ist.



Zuverlässig

Garantierter Systembetrieb:

- › Überdimensionierte Innengeräte erbringen eine höhere Kühlleistung und gewährleisten den Frostschutz auf der Innenseite
- › Breite Betriebsbereichskurve: Betriebsbereich im Kühlbetrieb von -20 °C bis zu +52 °C

Effizient

Optimale Amortisationszeiten:

- › Niedrigere Betriebskosten durch hocheffiziente Kühlsysteme mit Direktexpansion
- › Niedrigere Betriebskosten als andere DX-Systeme und Kaltwassersätze
- › Energieeffizienzklasse A++ (bis A+++)¹ ist besonders umweltfreundlich
- › Option „Free Cooling“ für Einphasensysteme vermindert mechanisches Kühlen und senkt Energieverbrauch

Flexibel

- › Skalierbare Leistungsklassen
- › Regelung und Management der Infrastruktur vereinfacht
- › Geringerer Platzbedarf, da keine Standflächen belegt werden
- › Breite Palette an Innengeräten (Unterdeckengeräte, Wandgeräte, Kanalgeräte) bietet für jede Anwendung eine optimale Lösung

EINZIGARTIG

Spezielle Systemkombinationen

Vorteile

1. Innensystem mit deutlich gesteigerter Wärmeabfuhrleistung
2. Möglichkeit eines Betriebs mit höheren Verdampfungstemperaturen (Te) vermeidet Ausfallzeiten und ermöglicht Dauerbetrieb
3. Standardisierte und verlässliche Betriebskenngrößen durch offizielle Energieeffizienzklasse für Innensystem-Außensystem-Kombinationen

EINZIGARTIG

Effizientes Kühlen

Vorteile

1. Free Cooling: optimale Energieeffizienz durch Verwendung kalter Umgebungsluft
2. Breiteste Palette von Innengeräten mit Energieeffizienzen der Spitzenklasse
3. Breiter Betriebsbereich von Innengeräten und Außengeräten, auch unter Extrembedingungen mit zuverlässigem Betriebsverhalten

EINZIGARTIG

Lösung für die Systemauswahl in 2 Schritten

Vorteile

1. Daikin bietet ein einfaches und verlässliches Verfahren für die Systemauswahl anhand detaillierter, auf umfangreichen Tests basierenden Leistungstabellen
2. Wählen Sie die für die Erfordernisse des Kunden am besten geeignete Kombination von Produkten aus

EINZIGARTIG

Flexible Regelung

Vorteile

1. Optimale Reserve durch Regelung des Betriebswechsels, automatisches Umschalten auf Reservesysteme und Fernalarne
2. Dauerbetrieb durch höhere Betriebsgrenzwerte der Verdichter garantiert
3. Einstellungen am Regler zur Anpassung an die konkreten Bedingungen der zu kühlenden Infrastrukturmgebung
4. Weniger Start/Stop-Zyklen



Kombinationen für technische Kühlung - R-32

Sky Air-Baureihe für technische Kühlung

Bei Anwendungen für das Kühlen von IT-Infrastruktur (Serverräume, Telekommunikationseinrichtungen, Laboratorien usw.) besteht die Besonderheit darin, dass in den zu klimatisierenden Räumen meist eine sehr niedrige Luftfeuchtigkeit herrscht. Aufgrund dieser niedrigen Luftfeuchtigkeit sinkt die Wärmeabfuhrleistung der Innengeräte. Um diesen Nachteil aufzuheben, wurden speziell für derartige Anwendungen die folgenden Kombinationen entwickelt.

Kühlleistung		Sky Air Alpha Serie						
		3,51 kW	5,01 kW	5,71 kW	6,0 kW	7,5 kW	9,3 kW	10,3 kW
Roundflow Kassettengerät (BYCQ140E Blende)	FCAG35B				3	4	4	4
	FCAG50B	P*			2	3	3	3
	FCAG60B		P*					
	FCAG71B			P*		2	2	2
	FCAG100B				P			
	FCAG125B							
	FCAG140B					P	P	P
Hocheffizienz Roundflow Kassettengerät (BYCQ140E Blende)	FCAHG71H					2	2	2
	FCAHG100H				P			
	FCAHG125H							
	FCAHG140H					P	P	P
Fully Flat Kassettengerät (BYFQ60CW Blende)	FFA35A9				3	4	4	4
	FFA50A9	P*			2	3	3	3
	FFA60A9		P*					
Deckengerät	FHA35A9				3	4	4	4
	FHA50A9	P*			2	3	3	3
	FHA60A9		P*					
	FHA71A9			P*		2	2	2
	FHA100A				P			
	FHA125A							
	FHA140A					P	P	P
4-Wege Deckengerät	FUA71A					2	2	2
	FUA100A				P			
	FUA125A							
Wandgerät	FAA71A					2	2	2
	FAA100A				P			
Kanalgerät	FBA35A9				3	4	4	4
	FBA50A9	P*			2	3	3	3
	FBA60A9		P*					
	FBA71A9			P*		2	2	2
	FBA100A				P			
	FBA125A							
	FBA140A					P	P	P

Kühlleistung gilt bei -15°C Außentemperatur, 22°CDB CTK Raumtemperatur, und 35% relative Luftfeuchtigkeit. Dies bedeutet, dass keine Entfeuchtung der Raumluft auftritt. **P**: Split Kombinationen (1 Innengerät); **2**: Twin Anwendung (2 Innengeräte); **3**: Triple Anwendung (3 Innengeräte); **4**: Doppel-Twin Anwendung (4 Innengeräte). s ist zulässig, verschiedene Typen an Innengeräten mit der gleichen Leistung für ein System auszuwählen. (z.B. Twin System mit FCAG35B + FFA35A9). Es ist nicht zulässig Innengeräte mit verschiedenen Leistungen für ein System. Diverse Zierblenden für Kassettengeräte der Type FCAG-B, FCAHG-H und FFA-A9 stehen zur Verfügung. Nur die gebräuchtesten Zierblenden wurden gelistet. Weitere Zierblenden siehe Innengeräte.

P = Paar;

Optionales Zubehör

P* = **ASYCPIR**: Reduktion der Rohrdimension (Set). Für genauere Information bei Infrastrukturkühlung verwenden Sie den Katalog.

Refnet Abzweiger für Sky Air Twin, Triple und Doppel-Twin Anwendungen			Anzahl benötigt
Twin Anwendungen	bis zu 14 kW	KHRQ58T	1
Triple Anwendungen	bis zu 14 kW	KHRQ58H	1
Doppel-Twin Anwendungen	bis zu 14 kW	KHRQ58T	3

Super-Multi-Plus

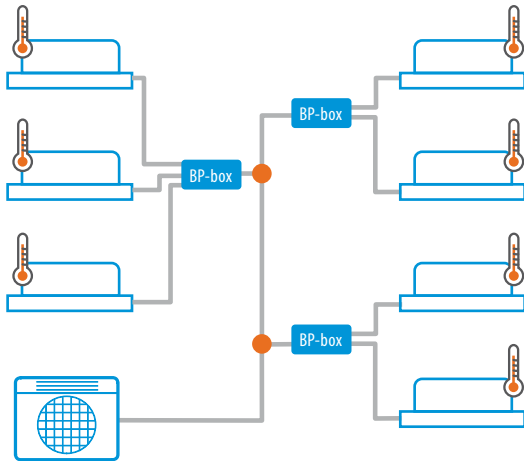

LEGENDE:

Individuelle Temperaturreglung - jedes Innengerät in einem Multisplit oder Super-Multi-Plus System kann getrennt Temperatur und Leistung regeln

Refnet Abzweiger

Abzweigbox (BP-box)

RXYSCQ-T

Super-multi-plus Compact: VRV IV Compact Serie für den Wohnbereich

- › Kompakter und leichter Aufbau mit einem einzelnen Ventilator
- › Breite Palette an Innengeräten: anschließbar an VRV oder elegante Innengeräte wie Daikin Emura, Nexura ...
- › Integriert VRV IV-Standards und -Technologien: Variable Kältemitteltemperatur (VRT) und Inverterverdichter



Konform mit LOT 21 - Tier 2

Bereits vollständig konform mit LOT 21, Tier 2

VRV IV S-series



Außengeräte			RXYSCQ4TV1	RXYSCQ5TV1	RXYSCQ6TV1
Kühlleistung	Nom.	kW	12,1	14,0	15,5
Heizleistung	Nom.	kW	14,2	16,0	18
Maximale Anzahl anschließbarer Innengeräte			64		
Abmessungen	Gerät	H x B x T	823x940x460		
Gewicht	Gerät	kg	89		
Schalldruckpegel	Kühlen	Nom.	51	52	53
	Heizen	Nom.		52	
Betriebsbereich	Kühlen	Umgebung Min.~Max.	-5 ~ 46 °CDB		
	Heizen	Umgebung Min.~Max.	-20 ~ 15,5 °CWB		
Kältemittel	Typ/GWP/Füllmenge/TCO ₂		R-410A/2.088/3,7/7,7		
	Flüssigkeit	AD	9,52		
	Gas	AD	15,9		
Rohrleitungsanschlüsse	Leitungslänge	AG-BP + BP-IG Total	70		
		BP - IG Max.	15		
	Höhenunterschied	AG - IG Max.	30 (Außengeräte auf höchster Position) / 30 (Innengeräte auf höchster Position)		
		IG - IG Max.	15		
Spannungsversorgung	Phase / Frequenz / Spannung		1N~ / 50 / 220-240		
	Minimale Stromaufnahme (MCA)		29,1		
	Maximale Absicherung (MFA)		32		

Für die aktuellsten Daten konsultieren Sie bitte das Installationshandbuch.

Optionales Zubehör

DTA104A53/61/62 *1	Zusatzplatine für Außeneinheit (Schallreduktion, Lastabwurf, usw.)
BPMKS967A2	Abzweigmodul für den Anschluss bis zu 2 Split oder SkyAir Innengeräte (VRV Innengerät nicht anschließbar)
BPMKS967A3	Abzweigmodul für den Anschluss bis zu 3 Split oder SkyAir Innengeräte (VRV Innengerät nicht anschließbar)

RXYSQ-T

Super-multi-plus: VRV IV S-Serie für den Wohnbereich

Kompaktes Design, hohe Leistung - individuelle Regelung von bis zu 9 Innengeräten, für die Installation unter Fenstern geeignet.



Konform mit
LOT 21 - Tier 2

Bereits vollständig
konform mit LOT 21, Tier 2



RXYSQ4-6TV9

Außengeräte - 1-phasig 220-240V Spannungsversorgung				RXYSQ4TV9	RXYSQ5TV9	RXYSQ6TV9
Kühlleistung	Nom.		kW	12,1	14,0	15,5
Heizleistung	Nom.		kW	14,2	16,0	18,0
Maximale Anzahl anschließbarer Innengeräte				64	64	64
Abmessungen	Gerät	H x B x T	mm	1.345x900x320		
Gewicht	Gerät		kg	104		
Schalldruckpegel	Kühlen	Nom.	dBA	50	51	51
	Heizen	Nom.	dBA	(zum Zeitpunkt der Drucklegung nicht verfügbar)		
Betriebsbereich	Kühlen	Umgebung	Min.-Max. °CDB	-5 ~ 46		
	Heizen	Umgebung	Min.-Max. °CWB	-20 ~ 15,5		
Kältemittel	Typ/GWP/Füllmenge/TCO ₂			R-410A/2.088/3,6/7,5		
	Flüssigkeit	AD	mm	9,52		
	Gas	AD	mm	15,9		19,1
Rohrleitungs-anschlüsse	Leitungslänge	AG-BP + BP-IG Total		140		
		BP - IG	Max	15		
	Höhenunterschied	AG - IG	Max.	50 (Außengeräte auf höchster Position) / 40 (Innengeräte auf höchster Position)		
		IG - IG	Max.	15		
Phase / Frequenz / Spannung				1N~ / 50 / 220-40		
Spannungsversorgung	Minimale Stromaufnahme (MCA)			29,1		
	Maximale Absicherung (MFA)			32		

Außengeräte - 3-phasig 380-415V Spannungsversorgung				RXYSQ4TY9	RXYSQ5TY9	RXYSQ6TY9	RXYSQ8TY1	RXYSQ10TY1	RXYSQ12TY1
Kühlleistung	Nom.		kW	12,6	14,0	15,5	22,4	28,0	33,5
Heizleistung	Nom.		kW	14,2	16,0	18,0	25,0	31,5	37,5
Maximale Anzahl anschließbarer Innengeräte				64	64	64	64	64	64
Abmessungen	Gerät	H x B x T	mm	1.345x900x320			1.430x940x320	1.615x940x460	
Gewicht	Gerät		kg	104			145	165	170
Schalldruckpegel	Kühlen	Nom.	dBA	50	51	51	55	55	57
	Heizen	Nom.	dBA	-5 ~ 46			-5 ~ 52		
Betriebsbereich	Kühlen	Umgebung	Min.-Max. °CDB	-5 ~ 46			-5 ~ 52		
	Heizen	Umgebung	Min.-Max. °CWB	-20 ~ 15,5					
Kältemittel	Typ/GWP/Füllmenge/TCO ₂			R-410A/2.088/3,6/7,5	R-410A/2.088/3,6/7,5	R-410A/2.088/3,6/7,5	R-410A/2.088/5,5/9,4	R-410A/2.088/7/14,6	R-410A/2.088/8/16,7
	Flüssigkeit	AD	mm	9,52			9,52	9,52	12,7
	Gas	AD	mm	15,9		19,1		22,2	25,4
Rohrleitungs-anschlüsse	Leitungslänge	AG-BP + BP-IG Total		300					
		BP - IG	Max	15					
	Höhenunterschied	AG - IG	Max.	50 (Außengeräte auf höchster Position) / 40 (Innengeräte auf höchster Position)					
		IG - IG	Max.	15					
Phase / Frequenz / Spannung				3N~ / 50 / 380-415					
Spannungsversorgung	Minimale Stromaufnahme (MCA)			14,1		18,5	22,0	24,0	
	Maximale Absicherung (MFA)			16		25		32	

Für die aktuellsten Daten konsultieren Sie bitte das Installationshandbuch.

Optionales Zubehör

EBRP2B	Platine zum Umschalten für Kühlen/Heizen für RXYSQ4-5-6TV (erforderlich)
EKCHSC	Kabel zum Umschalten für Kühlen/Heizen nur für RXYSQ4-5-6TV/TY (erforderlich)
KRC19-26	Mechanischer Schalter zum Umschalten für Kühlen/Heizen für RXYSQ4-5-6TV/TY
KJB111A	Installationsbox für KRC19-26 zum Umschalten für Kühlen/Heizen nur für RXYSQ4-5-6TV/TY
DTA104A53/61/62-9	Zusatzplatine für Außeneinheit (Schallreduktion, Lastabwurf, usw.)
DE.WINPROVRVMINI	Wetterschutz Mini VRV



BPMKS967A3



KHRQ(M)22M20T

Anschlussboxen

Typ	BPMKS967A2	BPMKS967A3	
Anschließbare Innengeräte	1~2	1~3	
Max. anschließbare Innengeräteleistung	kW	14,2	20,8
Max. anschließbare Kombination	71+71	60+71+71	
Abmessungen	H x B x T	mm	180x294x350
Gewicht	kg	7	8

Refnet Abzweiger für Super-Multi-Plus System

Typ	KHRQ22M20T	KHRQM22M20T
Beschreibung	Refnet Joint für 2-Rohr Systeme - zöllig	Refnet Joint für 2-Rohr Systeme - metrisch

Regelungslösungen für gewerbliche Anwendungen

Die Vielfalt an Daikin Regelungslösungen bietet auch für die herausforderndsten gewerblichen Anwendungen eine Lösung.

- › Einfache Regelungslösungen für Kunden mit begrenztem Budget
- › Integrierbare Regelungslösungen für Kunden, die Daikin Geräte in ihr vorhandenes GLT-System integrieren möchten
- › Komplexe Regelungslösungen für Kunden, die eine Daikin GLT-Lösung erwarten, einschließlich modernen Energiemanagements

Geschäfte / Kleinanwendungen

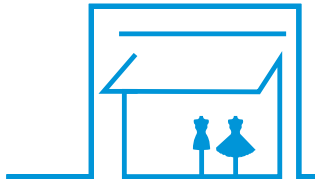

	Geräteregelung	Integrierte Regelung	Erweiterte Regelung
	Online controller BRP069*	BRC1H52W/S/K	RTD-20
	Smartphone-Regelung von bis zu 50 Innengeräten	1 Fernbedienung für 1 Innengerät (Gruppe)	1 Gateway für 1 Innengerät (Gruppe)
			RTD-Net
			KLIC-DI ⚠
			DCC601A51
			DCM601A51
Automatische Regelung der Klimaanlage	●	●	●
Eingeschränkte Regelungsmöglichkeiten für Personal		●	●
Erschafft Zonen innerhalb des Ladengeschäfts		●	●
Kopplung mit z. B. Alarm, PIR-Sensor		●	● (eingeschränkt)
Integrieren von Daikin-Geräten in vorhandenes GMS über Modbus			●
Integrieren von Daikin-Geräten in vorhandenes GMS über KNX			●
Integrieren von Daikin-Geräten in vorhandenes GMS über HTTP			●
Überwachen des Energieverbrauchs		●(4)	●(2)
Modernes Energiemanagement			●(2)
Ermöglicht Free Cooling			●
Integrieren von Daikin-Produkten über alle Produktsäulen in Daikin-GLT			●
Integrieren von Dritt-Produkten in Daikin-GLT			●
Online-Regelung	●		●(2)
Managen mehrerer Standort			●(2)

(1) 7 ITM plus Adapter (DCM601A52) können ergänzt werden, um 512 Innengerätegruppen und 80 Außengeräte(systeme) zu realisieren | (2) Via Daikin Cloud Service | (3) Über hauseigenes IT-System (kein Daikin Cloud Server) | (4) Nicht an allen Innengeräten verfügbar | (5) Bis zu 10 DCC601A51 können in Daikin Cloud Service als ein einziger Standort kombiniert werden

⚠ Zusatzplatinen KLIC-DI & KLIC-DDV3, werden über die Firma Zennio Avance y Tecnologia S.L. vertrieben (www.zennio.com).

Technische Kühlung



	Geräteregelung	Integrierte Regelung	Erweiterte Regelung
	BRC1H52W/S/K	RTD-10	DTA113B51
	1 Fernbedienung für 1 Innengerät (Gruppe) (2)	1 Gateway für 1 Innengerät (Gruppe) Es können bis zu 8 Gateways miteinander verknüpft werden	1 Adapter für bis zu 4 Geräte
			DCM601A51
			1 ITM für 64 Innengeräte (Gruppen) (1)
Automatische Regelung der Klimaanlage	●	●	●
Reservebetrieb	●	●	●
Betriebswechsel	●	●	●
Eingeschränkte Regelungsmöglichkeiten in Räumen mit Technischer Kühlung	●	●	●
Wenn Raumtemperatur zulässigen Höchstwert übersteigt, dann wird Alarm ausgelöst und Standby-Gerät gestartet.		●	●
Im Störfall wird ein Alarm angezeigt.	●	●	●
Im Störfall wird ein Alarm-Ausgang aktiviert.	Über Zubehör KRP2/4A (3)	●	Über WAGO E/A

(1) 7 ITM plus Adapter (DCM601A52) können ergänzt werden, um 512 Innengerätegruppen und 80 Außengeräte (-systeme) zu realisieren. (2) Funktionen der Infrastrukturkühlung sind nur mit Innengeräten möglich, die an Außengeräte Seasonal Smart angeschlossen sind. (3) Siehe Liste der Optionen für Innengeräte.

Steuerungs- und Adapterzubehör für Innengeräte

Kombinationstabelle für Innengeräte siehe Seite 50-51



BRC1H52W/S/K

Madoka Fernbedienung im Premium Design (weiß, silber, schwarz), mit intuitiver Touch-Steuerung. Erlaubt Sollwert- und Lüfterregelung, Betriebsartumschaltung, Klappensteuerung, Filterüberwachung und Fehleranzeige. Erweiterte Einstellungen wie Zeitprogramme, Rücksetzfunktion und Sollwertlimitierung können einfach vom Smartphone gesteuert werden.



BRC1D52

Standard Kabelfernbedienung – Wochentimer, integrierter Temperatursensor, VAM Steuerung, Grenzbetrieb. Anschluss an P1/P2 Terminal.



BRC4* / BRC7*

Infrarotfernbedienung – Im Gegensatz zu BRC1D52 kein Temperaturfühler, Wochentimer, VAM -Regelung, oder Grenzbetrieb möglich. Empfänger vom jeweiligen Modell/Innengerät abhängig. Anschluss an PCB oder P1/P2 Terminal.



K.RSS

Externer Funk-Temperaturfühler – erlaubt die Messung der Raumtemperatur an der gewünschten Stelle ohne zusätzliche Verkabelung. Anschluss anstelle des Standard-Ansaugfühlers auf der Innengeräteplatine



KRCS01-*

Verkabelter externer Raumtemperaturfühler. Erlaubt die Messung der Raumtemperatur an der gewünschten Stelle. Anschluss anstelle des Standard-Ansaugfühlers auf der Innengeräteplatine.

REGELUNGSPATINEN FÜR INNENGERÄTE



KLIC-DI

KNX Adapter – bietet eine Kommunikationsschnittstelle zum KNX Protokoll für 1 Sky Air Innengerät. Anschluss an P1/P2 Klemmen. Eine BRC * Fernbedienung kann optional zusätzlich angeschlossen werden. Zur Installation außerhalb des Innengeräts.



RTD-10

Universal-Regeladapter – bietet externe Steuerung/Überwachung über 0-10kΩ Widerstand oder 0-10VDC Eingangssignale oder potentialfreie Kontakte (Betriebs- oder Abtausignal, Störmeldung) sowie eine Schnittstelle zum Modbus Protokoll. Für 1 P1/P2 Gruppe von Innengeräten (max. 16 Innengeräte). Anschluss an P1/P2 Klemmen. Eine BRC * Fernbedienung kann optional zusätzlich angeschlossen werden. Zur Installation außerhalb des Innengeräts.



RTD-HO

Intelligenter Hotel-Steuerungsadapter – bietet intelligente Gerätesteuerung basierend auf Eingängen von Schlüsselkarten und Fensterkontakten sowie eine Kommunikationsschnittstelle zum Modbus Protokoll. Für 1 P1/P2 Gruppe von Innengeräten (bis zu 16 Innengeräte). Anschluss an P1/P2 Klemmen. Eine BRC * Fernbedienung kann optional zusätzlich angeschlossen werden. Zur Installation außerhalb des Innengeräts.



RTD-NET

Modbus Adapter – bietet eine Kommunikationsschnittstelle zum Modbus Protokoll für 1 P1/P2 Gruppe von Innengeräten (maximal 16 Innengeräte). Alle Innengeräte werden simultan geregelt, die Überwachung erfolgt individuell pro Gerät. Anschluss an P1/P2 Klemmen. Eine BRC * Fernbedienung kann optional zusätzlich angeschlossen werden. Zur Installation außerhalb des Innengeräts.



RTD-20

Erweiterter Regelungsadapter für Shop- und Büroanwendungen – bietet erweiterte Regelungs- und Energiesparfunktionen für mehrere Geschäftsbereiche und Regelzonen, Steuerung von VAM Geräten anhand von CO₂ Sensoren, Steuerung von Torluftschleibern anhand von Außenbedingungen, intelligente Regelung von Geräten im Räumen mit mobile Raumteilern, etc. Zur Installation außerhalb des Innengeräts.

Kombinationstabelle für Innengeräte siehe Seite 50-51



DTA113B51

DS-Net Adapter – bietet autonome Backup und Rotationsfunktionen für bis zu 4 VRV oder Sky Air Geräte. Anschluss an P1/P2 Klemmen und gleichzeitiger Anschluss einer BRC1* notwendig! Nicht mit anderen P1/P2 Reglern kombinierbar.



BRP7A*

Adapterplatte für Fenster- und Schlüsselkartenkontakt zur Steuerung eines Innengeräts oder einer -gruppe abhängig vom Kontaktstatus. Anschluss an den P1/P2 Terminal. Funktioniert nur in Kombination mit einer Madoka BRC1H52W Fernbedienung.



KRP4A*

Adapterplatte zur externen Steuerung/Überwachung mittels potentialfreier Kontakte und Sollwertvorgabe über 0-140Ω. Anschluss an P1/P2 Klemmen und gleichzeitiger Anschluss einer BRC 1/2/4/7 Fernbedienung notwendig. Nicht kombinierbar mit anderen P1/P2 Reglern.



(E)KRP1B* / (E)KRP1C*

Zusatzplatine mit 4 Ausgangssignalen – bietet potentialfreie Kontakte zur Steuerung von Elektroheizern, Befeuchtern, Stützventilatoren usw., abhängig vom Innengerätestatus. Ausgänge: Kompressor- oder Störungsstatus, Lüfterstatus Innengerät, Zuheizung, Befeuchter. Zur Installation außerhalb des Innengeräts.



KRP1BB*

Zusatzplatine mit 2 Ausgangssignalen – bietet potentialfreie Kontakte zur Steuerung von Elektroheizern, Befeuchtern, Stützventilatoren usw., abhängig vom Innengerätestatus. Ausgänge: Kompressor- oder Störungsstatus, Lüfterstatus Innengerät. Anschluss an Innengeräteplatine. Abhängig vom Innengerät kann eine Installationsbox notwendig sein. Siehe Seite 50-51.



DTA112B51

Zusatzplatine für R-410A Sky Air Innengeräte. Bietet F1/F2 Anschlüsse zur Anbindung des Innengeräts an eine Daikin Zentralregelung (DIII Net). Anschluss an X60A und X61A Anschlüsse des Innengeräts. Zur Installation innerhalb des Innengeräts.



EKRORO-

Zusatzadapter für Kontakt zur externen Ein/Aus oder Notabschaltung. Anschluss an P1/P2 Klemmen. Rüstet den T1/T2 Kontakt nach, welcher zum externen Ein/Aus oder zur Notabschaltung verwendet werden kann.



KRP*

Installationsbox / Montageplatte für Zusatzplatinen bei Geräten wo kein Platz vorgesehen ist.

Madoka Kabelfernbedienung, speziell für Hotelanwendungen



BRC1H52W
(RAL 9003)



BRC1H52K
(RAL 9005)





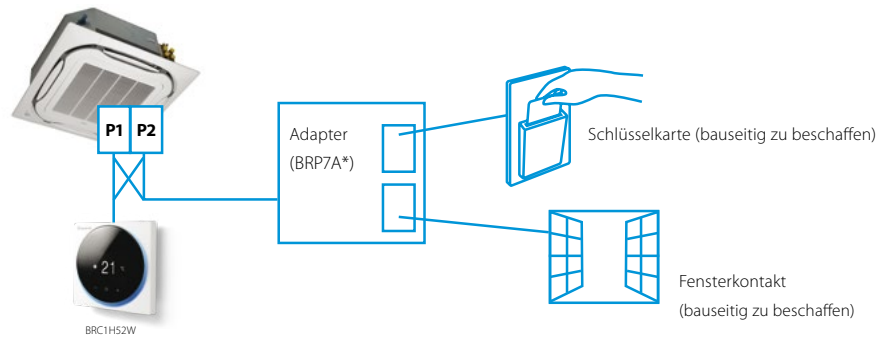

- › Symbolgesteuerte Bedienoberfläche für intuitive Regelung
- › Funktionen beschränkt auf die vom Gast benötigten Grundfunktionen
- › Zeitgemäßes Design
- › Energieeinsparungen dank Integration von Schlüsselkarte und Fensterkontakt sowie Begrenzung von Sollwerten (BRP7A51)
- › Flexible Absenkfunktion gewährleistet, dass die Raumtemperatur innerhalb komfortabler Grenzen bleibt, um den Komfort für den Gast zu gewährleisten. Flache Rückwand für problemlose Installation
- › Einfache Inbetriebnahme: intuitive Benutzeroberfläche für erweiterte Menüeinstellungen
- › 2 Versionen verfügbar:
 - Wärmepumpentyp: Temperatur, Ventilator Drehzahl, EIN / AUS
 - Wärmerückgewinnungstyp: Temperatur, Betriebsart, Ventilator Drehzahl, EIN / AUS

Integration von Schlüsselkarte und Fensterkontakt



Daikin Zentrale Steuerungssysteme - Übersicht

- Standard
- Optional

		 Intelligent Touch Manager DCM601A51	 Intelligent Touch Controller DCS601C51	 Zentrales Bedienelement DCS302C51	 Vereinfachter On/Off Regler DCS301B51	 Gateway für BACnet DMS502A51	 Gateway für LonWorks DMS504B51
steuerbare Zentralregelungsadressen (für Daikin Klimageräte)	Standard	64	64	64	16	64	128
	Erweitern	Bis zu 512 via DCM601A52 (64 Adressen)	-	-	-	-	Bis zu 256 via DAM411B51
Steuerungsfähigkeit		Voll	Fortgeschritten	Basic	Nur On/Off	-	-
Steuerung von externen Geräten	Bis zu 512 via Wago Modul	Bis zu 64		Bis zu 64	Bis zu 16	Bis zu 64	Bis zu 256
		via DEC102A51 (jeweils 4 Geräte – geteilte Adressen mit Klimageräten!)					
Darstellung von externen Geräten	Bis zu 512 via Wago Modul	Bis zu 64		Bis zu 64	Bis zu 16	Bis zu 64	Bis zu 256
		Bis zu 64 (geteilte Adressen mit Klimgeräten!) via DEC101A51 (jeweils 8 Geräte – geteilte Adressen mit Klimageräten!)					
Web Zugang		<input checked="" type="checkbox"/>	-	-	-	-	-
PPD – Kostenabrechnung		<input checked="" type="checkbox"/>	-	-	-	-	<input checked="" type="checkbox"/>
Gateway für externen Kommunikationsprotokoll		-	HTTP protocol via DCS007A51	-	-	BACnet	LonWorks







Steuerungsfähigkeit:

Voll = On/Off, Sollwert, Lüfterstufe, Lamellenregelung, Betriebsmodus, Regelungsbeschränkungen, Programm, Rücksetzung

Fortgeschritten = On/Off, Set-point, Lüfterstufe, Lamellenregelung, Betriebsmodus, Regelungsbeschränkungen, Programm

Basic = On/Off, Sollwert, Lüfterstufe, Lamellenregelung, Betriebsmodus, Regelungsbeschränkungen; Programm kann eingelesen werden, mit DST301B51

Optionales Zubehör für Split und Sky Air Geräte

intelligent Touch Manager	
	DCM601A51 Grundgerät inklusive Webfunktion zur erweiterten Regelung von 64 Adressen (Geräte/Gruppen).
	DCM601A52 ITM Plus Adapter – Erweiterungsadapter für zusätzliche 64 Adressen. Bis zu 7 dieser Adapter können an ein Hauptgerät angeschlossen werden und bis zu 512 Adressen von einem einzelnen ITM Hauptgerät ansteuern
DCS302A52-9	Zusatzplatine für Zentralregler – bietet potentialfreie Kontakte für Stör-/Betriebsmeldeüberwachung und Ein/Aus Regelung für alle an den Zentralregler angeschlossenen Geräte. Ein Adapter je iTM bzw. ITM Plus Adapter notwendig
DCM002A51 (Software)	Proportional Power Distribution (PPD) Option – berechnet den Energieverbrauch jeder Inneneinheit basierend auf dem Gesamtverbrauch des VRV Systems - nur möglich bei Anlagen mit nur VRV Innengeräten
DCM008A51 (Software)	Energy Navigator Software Option - bietet eine erweiterte Analyse des Energieverbrauchs sowie die Limitierung des Energieverbrauchs des VRV Systems - nur möglich bei Anlagen mit nur VRV Innengeräten
DCM009A51 (Software)	BACnet Server Option - ermöglicht es, mit dem iTM externe Komponenten über das BACnet/IP Protokoll zu überwachen und/oder zu steuern - nur möglich bei Anlagen mit nur VRV Innengeräten
DCM007A51 (Software)	HTTP Protocol Open Interface Option für Home Automation – stellt HTTP Kommunikationsprotokoll zum Anschluss an Regelungssysteme von Drittherstellern bereit - nur möglich bei Anlagen mit nur VRV Innengeräten
intelligent Touch Controller	
DCM010A51 (Software)	PMS Interface Option als Automatisierungsschnittstelle zwischen ITM und Oracle Opera PMS zur Installation auf einem Windows-PC - nur in Verbindung mit DCM007A51 Software
	DCS601C51 Grundgerät zur erweiterten Regelung von 64 Adressen (Geräte/Gruppen)
DCS302A52-9	Zusatzplatine für Zentralfernbedienung (DCS302C51) oder intelligent Touch Controller (DCS601C51) – bietet potentialfreie Kontakte für Stör-/Betriebsmeldeüberwachung und Ein/Aus Regelung für alle an den Zentralregler angeschlossenen Geräte
DCS007A51	HTTP Protocol Open Interface Option für Home Automation – stellt HTTP Kommunikationsprotokoll zum Anschluss an Regelungssysteme von Drittherstellern bereit
Zentralregelung mit Cloud-Verbindung	
	DCC601A51 Zentralisierter Touch Controller mit Cloud-Verbindung für Split, Sky Air, VRV, Lüftung, Torluftschleier und Warmwasser (bis zu 32 Innengeräte) – zum Angebot sind 2 Paketoptionen wählbar + optionales elegantes Tablet.
	AL-CCD07-VESA-1 Optionaler Bildschirm für lokale Regelung (verkabelte Version die an die Wand montiert werden kann)
	Cloud Pakete 1 Jahr 2 Jahre 5 Jahre



DCC601A51

Moderne Zentralregelung mit Cloud-Verbindung

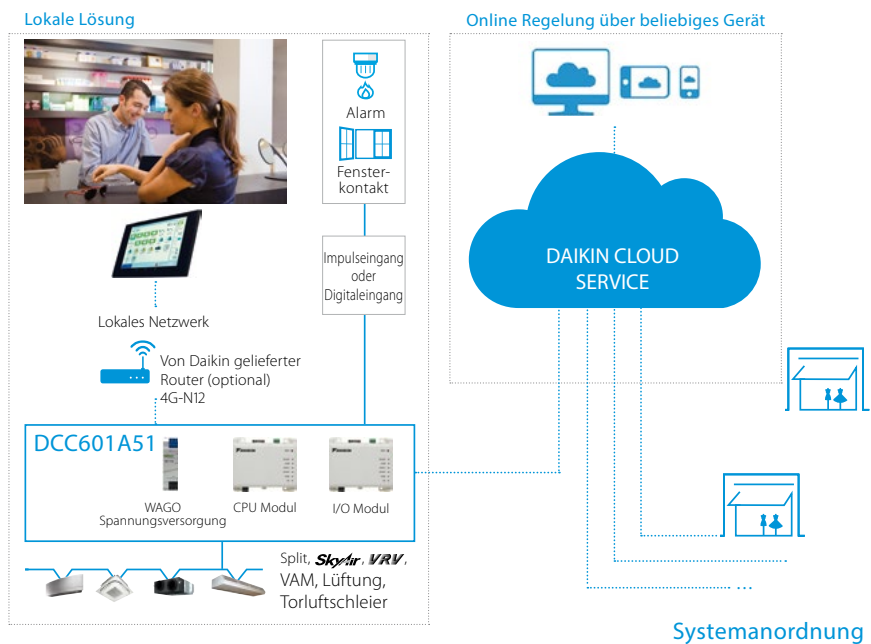
- › Intuitive und benutzerfreundliche Benutzeroberfläche
- › Flexibles Konzept für Standalone- und Mehrstandort-Anwendungen
- › Gesamtlösung, dank Integration von Geräten und Anlagen anderer Hersteller
- › Überwachen und Regeln kleinerer gewerblich genutzter Gebäude, egal, wo Sie sich gerade aufhalten

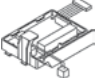

Optionales Zubehör für Außengeräte

Regelungs- und Adapterzubehör für Außengeräte	
	SB.KRP58M52 Externer Regelungsadapter für alle Sky Air Außengeräte – ermöglicht die Aktivierung des schallreduzierten Betriebs und des dreistufigen Lastabwurfs mittels potentialfreier Kontakte.
	EKBPH140L Optionales Bodenplattenheizband für Sky Air Alpha Serie Außengeräte (RZAG) empfohlen wenn das Gerät zum Heizen verwendet wird und längere Zeiträume (5 Tage und mehr) mit Temperaturen von unter -5°C und hoher Luftfeuchtigkeit zu erwarten sind.

Messbedingungen

Stromversorgung

- V = 1~, 220-240 V, 50 Hz
- V1 = 1~, 220-240 V, 50 Hz
- Y = 3~, 400 V, 50 Hz
- Y1 = 3~, 400 V, 50 Hz

Umrechnungstabelle für Kältemittelleitungen

Zoll	mm
1/4"	6,4 mm
3/8"	9,5 mm
1/2"	12,7 mm
5/8"	15,9 mm
3/4"	19,1 mm
7/8"	22,2 mm
1 1/8"	28,5 mm
1 3/8"	34,9 mm
1 5/8"	41,3 mm
1 3/4"	44,5 mm
2"	50,8 mm
2 1/8"	54 mm
2 5/8"	66,7 mm

Messanordnung zur Ermittlung der Schalldruckpegel

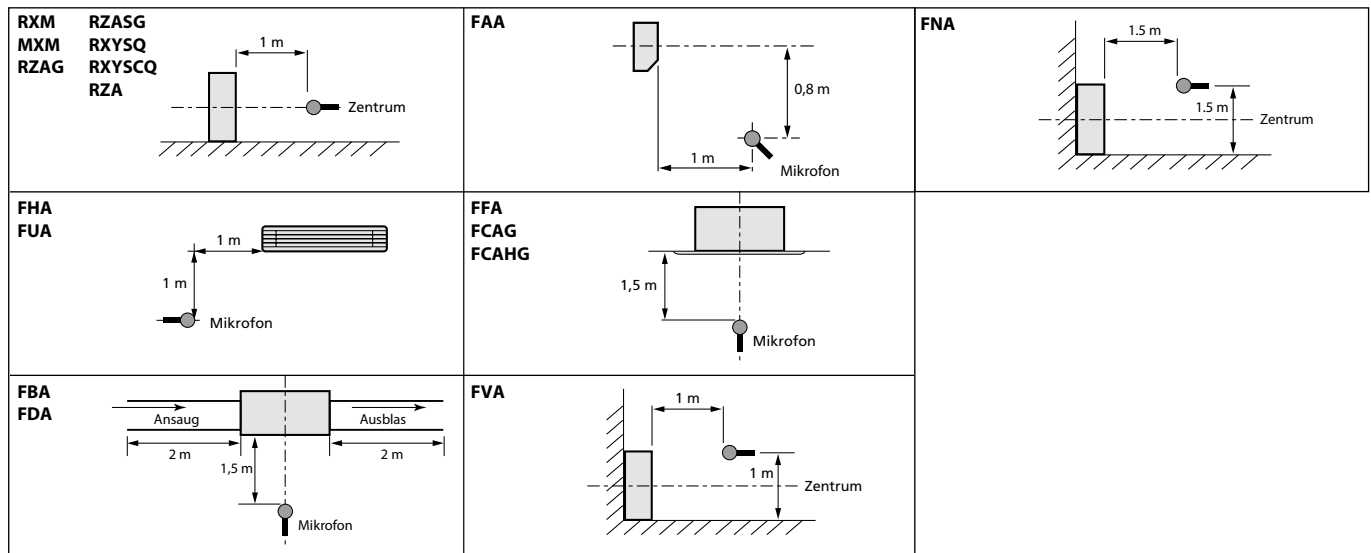

F-Gase-Verordnung

Vollständig/teilweise vorbefüllte Anlagen enthalten fluorierte Treibhausgase. Die tatsächliche Kältemittel-Füllmenge ist vom Gerät abhängig. Genaue Angaben finden Sie bei den technischen Angaben bzw. am Typenschild des Gerätes.

Messbedingungen























Klimatisierung

1) Nennkühlleistungen basieren auf:	
Innentemperatur	27 °C TK / 19 °C FK
Außentemperatur	35 °C TK
Niveaunterschied	0 m
2) Nennheizleistungen basieren auf:	
Innentemperatur	20 °C TK
Außentemperatur	7 °C TK / 6 °C FK
Niveaunterschied	0 m

Der Schalldruckpegel wird in einem bestimmten Abstand vom Gerät mit einem Mikrophon gemessen. Dies ist ein relativer Wert, der vom Abstand und von der Umgebungsakustik abhängt. (Messbedingungen: Informieren Sie sich bitte in den Technischen Datenbüchern.)

Der Schalleistungspegel ist ein absoluter Wert, der die von einer Geräuschquelle abgegebene „Schalleistung“ angibt. Weitere Informationen finden Sie in den Technischen Datenbüchern.

Zubehör Kombinationstabelle











SKY AIR		BRP069A8* WiFi Controller Schnittstelle (nur in Kombination mit Kabelfernbedienung möglich)
		EWHAR1 Kabelverlängerung, wird benötigt beim Einsatz von WLAN-Adapter bei selbstreinigender Zierblende
		BRC4* / BRC7* Infrarotfernbedienung inklusive Empfänger
		DCM601A51 Intelligent Touch Manager
		DCS601C51 Intelligent Touch Controller
		DCC601A51 Zentralisierter Touch Controller mit Cloud-Verbindung
		EKMBDXA Modbus Interface (nur in Kombination mit zusätzlichen Zentralregler oder VRV an der gleichen Busleitung)
SKY AIR		BRC1H52W/S/K Madoka Kabelfernbedienung in Weiß/Silber/Schwarz
		BRC1D52 Standard Kabelfernbedienung (nicht kompatibel mit Wi-Fi Controller Schnittstelle)
		K.RSS Externer Funk-Temperaturfühler
		KRCS01-* Externer verkabelter Temperaturfühler
		KLIC-DI KNX Adapter für Sky Air und VRV Geräte
		RTD-10 Universal-Regeladapter
		RTD-HO Intelligenter Hotel-Regeladapter
		RTD-NET Modbus Adapter für Sky Air und VRV Geräte
		RTD-20 Erweiterter Regelungsadapter
		DTA113B51 DS-Net Adapter 
		BRP7A* Zusatzplatine für Fenster- /Schlüsselkartenkontakt 
		KRP4A* Zusatzplatine für externe Überwachung/Steuerung (ein BRC Regler ist notwendig) 
		(E)KRP1B* / (E)KRP1C* Zusatzplatine mit 4 Ausgängen
		KRP1BB* Zusatzplatine mit 2 Ausgängen
		DTA112B51 Zentralregelung (F1/F2) Adapter für Sky Air Geräte
		EKRORO Nachrüstung Fern-Ein/Aus, Not-Aus
	Nur für Platinen mit Symbol	

*1 Individuelle Steuerung der Schwingklappen sowie des Anwesenheits- und Bodensensors nicht verfügbar (nicht kompatibel mit Anwesenheits-/Bodensensor Option);

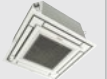
*2 Modell abhängig von ausgewählter Zierblende (W = vollständig weißes Design, S = silber/weißes Design); Vorgängermodell nur in Kombination mit BRC7EB30W.

(1) Modell abhängig vom Innengerät; (2) Modell abhängig vom Innengerät;

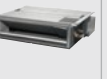
 *Hinweis: Daten in blau hinterlegten Feldern sind vorläufig

											
FAA-A	FHA-A(9)	FUA-A	FCAG / FCAHG mit Standardblende	FCAG / FCAHG mit selbstreinigender Blende	FFA-A9	FBA-A(9)	FDA-A	FDA200-250A	FDXM-F9	FNA-A9	FVA-A
✓	✓	✓	BRP069B82	BRP069B82	✓	✓	✓	BRP069B82	✓	✓	✓
			✓	✓							
BRC7EB518	BRC7GA53-9	BRC7C58 *1	BRC7FA532F *1	-	BRC7F530W / BRC7F530S *1*2	BRC4C65	BRC4C65	BRC4C65	BRC4C65	BRC4C65	-
✓	✓	✓	✓	✓	✓	✓	✓	✓	✓	✓	✓
✓	✓	✓	✓	✓	✓	✓	✓	✓	✓	✓	✓
✓	✓	✓	✓	✓	✓	✓	✓	✓	✓	✓	✓
✓	✓	✓	✓	✓	✓	✓	✓	✓	✓	✓	✓
✓	✓	✓	✓	✓	✓	✓	✓	✓	✓	✓	✓
✓	✓	✓	✓	✓	✓	✓	✓	✓	✓	✓	✓
✓	✓	mit Einschränkungen *1	mit Einschränkungen *1	-	mit Einschränkungen *1	✓	✓	✓	✓	✓	✓
✓	✓	✓	K.RSS+EKEWTSC-1	K.RSS+EKEWTSC-1	✓	✓	✓	✓	✓	✓	-
KRCS01-4	KRCS01-4	KRCS01-4	KRCS01-7B	KRCS01-7B	KRCS01-4	KRCS01-4	KRCS01-4	KRCS01-8B	KRCS01-4	KRCS01-4	-
✓	✓	✓	✓	✓	✓	✓	✓	✓	✓	✓	✓
✓	✓	✓	✓	✓	✓	✓	✓	✓	✓	✓	✓
✓	✓	✓	✓	✓	✓	✓	✓	✓	✓	✓	✓
✓	✓	✓	✓	✓	✓	✓	✓	✓	✓	✓	✓
✓	✓	✓	✓	✓	✓	✓	✓	✓	✓	✓	✓
✓	✓	✓	✓	✓	✓	✓	✓	✓	✓	✓	✓
BRP7A51	BRP7A52	BRP7A53	BRP7A53	-	BRP7A53	BRP7A51	BRP7A54	BRP7A54	BRP7A54	BRP7A51	BRP7A52
KRP4A51	KRP4A52	KRP4A53	KRP4A53	-	KRP4A53	KRP4A52	-	KRP4A51	KRP4A54-9	KRP4A54-9	KRP4A52
-	-	-	EKRP1C11	-	-	EKRP1B2	EKRP1B2	EKRP1C13	-	-	-
-	KRP1B54	-	KRP1B57	-	KRP1B57	-	KRP1C64	KRP1C65	KRP1B56	KRP1B56	KRP1B57
standard	standard	standard	standard	standard	standard	standard	✓	standard	standard	standard	standard
standard	EKRORO4	EKRORO5	standard	standard	standard	standard	EKRORO3	-	standard	-	-
KRP4A93	KRP1D93A	KRP1B97	KRP1H98	-	KRP1BB101	KRP1BB101	KRP4A96	-	KRP1BB101	KRP1BB101	KRP4AA95

Alle elektrischen Verkabelungen müssen von einem qualifizierten Elektriker ausgelegt und ausgeführt werden sowie allen lokalen und staatlichen Richtlinien entsprechen. Die untenstehenden Informationen sind nur als Richtwerte zu verstehen.

Split & Multisplit

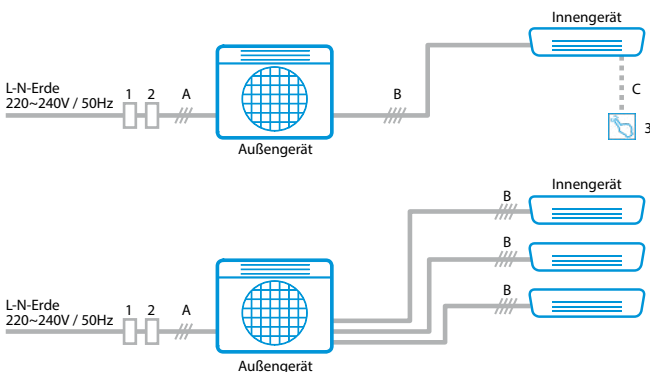

Pos.	Komponente	Beschreibung
1	FI-Schalter	<ul style="list-style-type: none"> Flinke Auslösung (30mA <0,1s) Muss geeignet sein für höhere Oberwellen Darf die Erdung nicht unterbrechen!
2	Sicherung	<ul style="list-style-type: none"> Sicherungsstärke darf nicht höher als die MFA der gewählten Kombination sein Darf die Erdung nicht unterbrechen!
3	Optionale Regelungsschnittstelle	<ul style="list-style-type: none"> z.B. Online Controller, Kabelfernbedienung, etc.
A	Hauptspannungsversorgung	<ul style="list-style-type: none"> H05RN Typ, 3-polig inkl. Erdung Kabeldimension muss entsprechend den lokalen und staatlichen Richtlinien ausgewählt werden, basierend auf den MCA Werten (mind. 2,5 mm²)
B	Geräteverkabelung „1-2-3-Erde“	<ul style="list-style-type: none"> H05RN Typ, 4-polig inkl. Erdung Kabeldimension muss entsprechend den lokalen und staatlichen Richtlinien ausgewählt werden, basierend auf den MCA Werten.
C	Kabel Zubehör	<ul style="list-style-type: none"> Mitgeliefert mit dem Zubehör

Super-Multi-Plus

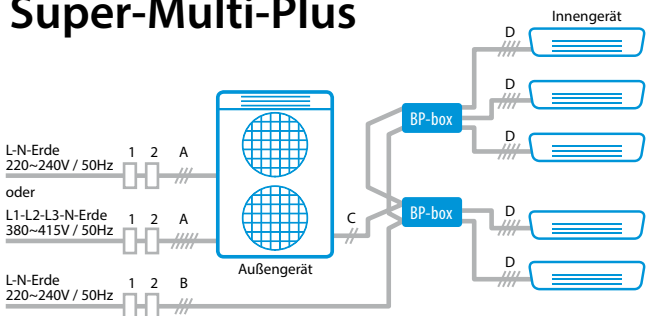

Pos.	Komponente	Beschreibung
1	FI-Schalter	<ul style="list-style-type: none"> siehe oben
2	Sicherung	<ul style="list-style-type: none"> siehe oben
A	Hauptspannungsversorgung	<ul style="list-style-type: none"> H05VV Typ wenn in Schutzrohr, H07RN wenn ungeschützt 1-phasig: 3-polig inkl. Erdung 3-phasig: 5-polig inkl. Erdung Kabeldimension muss entsprechend den lokalen und staatlichen Richtlinien ausgewählt werden, basierend auf den MCA Werten HINWEIS: 3-phasige Geräte sind ein Klasse A EMC Produkt. In Wohnbereichen kann es zu Radio-Intereferenzen kommen, in welchem Fall geeignete Gegenmaßnahmen getroffen werden müssen
B	BP Box Spannungsversorgung	<ul style="list-style-type: none"> LYICY Typ wenn in Schutzrohr, H07RN wenn ungeschützt 3-polig inkl. Erdung Kabeldimension muss entsprechend den lokalen und staatlichen Richtlinien ausgewählt werden, basierend auf den MCA Werten.
C	AG-BP Verkabelung „F1-F2 Bus“	<ul style="list-style-type: none"> Niederspannungsverkabelung (16VDC) LYICY Typ, 2-polig 0,75 bis 1,25 mm²
D	BP-IG Verkabelung „1-2-3-Erde“	<ul style="list-style-type: none"> H05RN Typ, 4-polig inkl. Erdung Kabeldimension muss entsprechend den lokalen und staatlichen Richtlinien ausgewählt werden, basierend auf den MCA Werten.



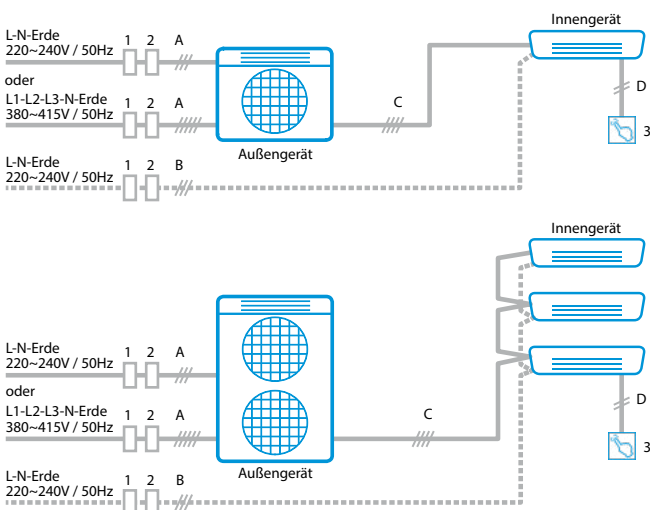

Sky Air Pair, Twin, Tripple und Double-Twin



Pos.	Komponente	Beschreibung
1	FI-Schalter	<ul style="list-style-type: none"> siehe oben
2	Sicherung	<ul style="list-style-type: none"> siehe oben
3	Regelungsschnittstelle	<ul style="list-style-type: none"> z. B. Kabelfernbedienung (BRC1H52W/S/K), Regelungsadapter, etc.
A	Hauptspannungsversorgung	<ul style="list-style-type: none"> H05VV Typ wenn in Schutzrohr, H07RN wenn ungeschützt 1-phasig: 3-polig inkl. Erdung 3-phasig: 5-polig inkl. Erdung Kabeldimension muss entsprechend den lokalen und staatlichen Richtlinien ausgewählt werden, basierend auf den MCA Werten
B	Zusatz-Spannungsversorgung Innengerät	<ul style="list-style-type: none"> Notwendig bzw. empfohlen für Innengeräte mit hoher Leistung wie FBA und FDA H05VV Typ wenn in Schutzrohr, H07RN wenn ungeschützt 3-polig inkl. Erdung Kabeldimension muss entsprechend den lokalen und staatlichen Richtlinien ausgewählt werden, basierend auf den MCA Werten
C	Geräteverkabelung „1-2-3-Erde“	<ul style="list-style-type: none"> LYICY-U4G2,5 (4-polig inkl. Erdung, Kabeldimension muss entsprechend den lokalen und staatlichen Richtlinien ausgewählt werden, basierend auf den MCA Werten.)
D	Verkabelung Fernbedienung „P1-P2 Bus“	<ul style="list-style-type: none"> Niederspannungsverkabelung (16VDC) LYICY Typ, 2-polig 0,75 bis 1,25 mm²

Übersicht häufig verwendete Gerätekombinationen

Sky Air

	Modell	Leistung Kühlen/Heizen (kW)	Rohrleitungen (Flüssig/Gas) (mm)	Außengerät Abstand Montagefüße (mm)	Verbindung Stromversorgung	Kommunikation - Innengerät zu Außengerät	Max. Länge/ Höhendifferenz Leitungen (m)	KM vorgefüllte Leitungslänge (m)	Zusätzliche Kältemittelmenge
Kassettengeräte	Round Flow Kassette 								
	FCAG35B + RXM35R	3,5/4,2	6,35/9,5	574	V - 3 x 1,5 mm ²	4 x 1,5 mm ²	20/20	10	20 g/m
	FCAG50B + RXM50R	5,0/6,0	6,35/12,7	600	V - 3 x 2,5 mm ²	4 x 1,5 mm ²	30/20	10	20 g/m
	FCAG60B + RXM60R	5,7/7,0	6,35/12,7	600	V - 3 x 2,5 mm ²	4 x 1,5 mm ²	30/20	10	20 g/m
	Fully Flat Kassette 								
	FFA25A9 + RXM25R	2,5/3,2	6,35/9,5	574	V - 3 x 1,5 mm ²	4 x 1,5 mm ²	20/20	10	20 g/m
	FFA35A9 + RXM35R	3,4/4,2	6,35/9,5	574	V - 3 x 1,5 mm ²	4 x 1,5 mm ²	20/20	10	20 g/m
FFA50A9 + RXM50R	5,0/5,8	6,35/12,7	600	V - 3 x 2,5 mm ²	4 x 1,5 mm ²	30/20	10	20 g/m	
FFA60A9 + RXM60R	5,7/7,0	6,35/12,7	600	V - 3 x 2,5 mm ²	4 x 1,5 mm ²	30/20	10	20 g/m	
Kanalgerät	Kanalgerät mit mit Standard ESP 								
	FBA35A9 + RXM35R	3,4/4,0	6,35/9,5	574	V - 3 x 1,5 mm ²	4 x 1,5 mm ²	20/20	10	20 g/m
	FBA50A9 + RXM50R	5,0/5,5	6,35/12,7	600	V - 3 x 2,5 mm ²	4 x 1,5 mm ²	30/20	10	20 g/m
	FBA60A9 + RXM60R	5,7/7,0	6,35/12,7	600	V - 3 x 2,5 mm ²	4 x 1,5 mm ²	30/20	10	20 g/m
Deckengerät	Deckengerät 								
	FHA35A9 + RXM35R	3,4/4,0	6,35/9,5	574	V - 3 x 1,5 mm ²	4 x 1,5 mm ²	20/20	10	20 g/m
	FHA50A9 + RXM50R	5,0/6,0	6,35/12,7	600	V - 3 x 2,5 mm ²	4 x 1,5 mm ²	30/20	10	20 g/m
	FHA60A9 + RXM60R	5,7/7,2	6,35/12,7	600	V - 3 x 2,5 mm ²	4 x 1,5 mm ²	30/20	10	20 g/m
Truhengerät	Truhengerät ohne Verkleidung 								
	FNA25A9 + RXM25R	2,6/3,2	6,35/9,5	574	V - 3 x 1,5 mm ²	4 x 1,5 mm ²	20/20	10	20 g/m
	FNA35A9 + RXM35R	3,4/4,0	6,35/9,5	574	V - 3 x 1,5 mm ²	4 x 1,5 mm ²	20/20	10	20 g/m
	FNA50A9 + RXM50R	5,0/5,8	6,35/12,7	600	V - 3 x 2,5 mm ²	4 x 1,5 mm ²	30/20	10	20 g/m
	FNA60A9 + RXM60R	6,0/7,0	6,35/12,7	600	V - 3 x 2,5 mm ²	4 x 1,5 mm ²	30/20	10	20 g/m

Multisplit Außengeräte



Modell	Leistung Kühlen/Heizen (kW)	Rohrleitungen (Flüssig/Gas) (mm)	Außengerät Abstand Montagefüße (mm)	Verbindung Stromversorgung	Kommunikation - Innengerät zu Außengerät	max. Länge AG-IG (l)/max. Gesamtlänge/ Höhendifferenz Leitungen (m)	KM vorgefüllte Leitungslänge (m)	Zusätzliche Kältemittelmenge
2MXM40N	4,0/4,2	2x6,35/2x9,5	574	V - 3 x 2,5 mm ²	4 x 1,5 mm ²	20/30/15	20	20 g/m
2MXM50N	5,0/5,6	2x6,35/ 1x9,5; 1x12,7	574	V - 3 x 2,5 mm ²	4 x 1,5 mm ²	20/30/15	20	20 g/m
2MXM68N	6,8/8,6	2x6,35/ 1x9,5; 1x12,7	600	V - 3 x 2,5 mm ²	4 x 1,5 mm ²	25/50/15	30	20 g/m
3MXM40N8	4,0/4,6	3x6,35/ 1x9,5; 2x12,7	600	V - 3 x 2,5 mm ²	4 x 1,5 mm ²	25/50/15	30	20 g/m
3MXM52N8	5,2/6,8	3x6,35/ 1x9,5; 2x12,7	600	V - 3 x 2,5 mm ²	4 x 1,5 mm ²	25/50/15	30	20 g/m
3MXM68N9	6,8/8,6	3x6,35/ 1x9,5; 2x12,7	600	V - 3 x 2,5 mm ²	4 x 1,5 mm ²	25/50/15	30	20 g/m
4MXM68N9	6,8/8,6	4x6,35/ 2x9,5; 2x12,7	600	V - 3 x 2,5 mm ²	4 x 1,5 mm ²	25/60/15	30	20 g/m
4MXM80N9	8,0/9,6	4x6,35 / 1x9,5; 1x12,7; 2x15,9	600	V - 3 x 2,5 mm ²	4 x 1,5 mm ²	25/70/15	30	20 g/m
5MXM90N9	9,0/10,0	5x6,35 / 2x9,5; 1x12,7; 2x15,9	600	V - 3 x 2,5 mm ²	4 x 1,5 mm ²	25/75/15	30	20 g/m

(l) für einen Raum



Energiebewusstes Verhalten hört nicht mit dem Erwerb und der Installation einer energiesparsamen Anlage auf. Es muss auch dafür gesorgt werden, dass eine solche Anlage über ihre gesamte Lebenszeit hinweg beständig läuft.

Damit das optimale Betriebsverhalten auch auf Dauer gegeben ist, sind fachgerechte Wartung und Instandhaltung unabdingbar.

Sind die Filter wirklich sauber und auch keine Bauteile defekt? Sind alle Einstellungen korrekt?

Alle diese Dinge sind für ein Aufrechterhalten des optimalen Komforts von Bedeutung. Selbst wenn Sie zurzeit keinen Unterschied feststellen können, am

Jahresende können Sie das ganz bestimmt – anhand der Stromrechnung. Eine der zentralen Aufgaben unserer Daikin Forschung und Entwicklung besteht darin, die Energieeffizienz unserer Systeme beständig weiter zu steigern.

Wir bei Daikin Service sind um die Aufrechterhaltung der Effizienz Ihrer Geräte bemüht, sei es durch optimale Inbetriebnahme, regelmäßige und vorbeugende Wartung, Fernüberwachung, Optimieren des Betriebsverhaltens von Geräten oder durch das Realisieren kostengünstiger Umrüstungen. Nur so kommen Ihnen die sich aus den Effizienzgewinnen durch den Einsatz unserer neuesten Spitzentechnologien ergebenden Nutzeffekte zugute.

Optimierung und Upgrade



European Remote Monitoring Center



Upgrade / Optimieren

Instandhaltung



Wartungsplan



Unterstützung bei der Installation

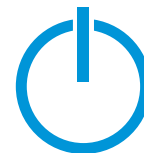

Inbetriebnahme

Ersatzteile und Reparaturen

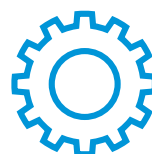

Ersatzteile



Reparaturleistungen

Inbetriebnahme

Damit Energiesparsamkeit und optimales Betriebsverhalten Ihrer Daikin Anlage auch auf lange Sicht gegeben sind, bietet Daikin, **eine Inbetriebnahme Ihres Daikin Systems durch hochqualifizierte und vom Hersteller geschulte Fachkräfte** an.

Die Inbetriebnahme durch autorisierte Partner oder durch Daikin selbst stellt sicher, dass das System auch so funktioniert, wie es sollte, und Ihnen alle Vorzüge eines einzigartigen Wohlfühlklimas bietet.

Jede Inbetriebnahme wird nach Daikin-Standard dokumentiert und ein ausführlicher Inbetriebnahmebericht mit allen ausgeführten Tätigkeiten und Aufzeichnungen über die Funktionsweise der Geräte erstellt.



DAIKIN PRE-COMMISSIONING CHECK LIST VVV SYSTEMS page 1/4

Your company name: _____
 Your engineering engineer's name: _____
 Project name: _____
 Your engineer's contact mobile phone number: _____
 Full site address: _____
 System reference: _____
 Outdoor units (type/serial no.): _____
 Indoor units (type/serial no.): _____
 Requested commissioning date: _____

GENERAL REQUIREMENTS

- System is accessible at requested commissioning date? yes no
- An attending engineer will be on site? yes no
- Required refrigerant amount will be available? yes no
- List of indoor and outdoor units, types & serial numbers grouped per system is available? yes no
- All installation plans (as installed) available (piping dimensioning, routing, etc.)? yes no

INSTALLATION-RELATED

- Refrigerant pipes banded under nitrogen? yes no
- Refract points and headers installed in proper positions and orientations? yes no
- All field piping pressure- and leak tested with nitrogen at 30-40 bar for min. 24 hours? yes no
- All field piping vacuumed to 5 Torr or less for at least 2 hours? yes no
- All field piping vacuum leak tested at 5 Torr or less per IOM? yes no
- All outdoor unit stop-valves opened after performing points 8-10 above? yes no
- Condensate drain piping installed and leak-checked? yes no
- Calculation of refrigerant charge done based on installed piping diameter and length? yes no
- Switch board of all units accessible? yes no
- All indoor and outdoor units are able to run without obstructions? yes no

ELECTRICAL-RELATED

- Proper electricity supply ensured at requested commissioning date? yes no
- Electrical wiring installed according to Daikin- and local requirements? yes no
- Power supply components according to Daikin and local requirements? yes no
- Insulation test of main power circuit (500V Megger test) done as per IOM? yes no
- Communication wiring installed according to Daikin specifications? yes no
- Indoor unit remote controllers installed and accessible by F/R? yes no
- F/R? lead wire provided and accessible for each indoor unit? yes no
- Oil return tubes installed on each cabinet and connected via P/R? yes no
- Settings on cabinets, electronic controllers and ECU properly done? yes no

DAIKIN PRE-COMMISSIONING CHECK LIST VVV SYSTEMS page 2/4

FOR WATER-COOLED VVV SYSTEMS

- Water piping completely finished, circuit flushed and filled with water, fully vented? yes no
- Water filters installed in front of every outdoor unit module, checked for cleanliness? yes no
- Flow switch mounted and connected according to Daikin installation manual? yes no
- Adequate water flow for each outdoor unit module verified? yes no
- Water pump can be operated during commissioning? yes no
- Heat can be rejected from the water circuit (e.g. dry-cooler is also operational)? yes no

CONFIGURATION-RELATED

- Unique Alarm address (Mode 03 – value 1-128) set on every indoor unit? (see details in Appendix 1, p. 12/13) yes no
- If control accessories are utilized (e.g. XSP control adaptor, etc.), these are installed and wired according to their respective manuals? yes no

IN CASE OF PRESENCE AND COMMISSIONING OF CENTRALIZED CONTROL

- Unique ID address (central control address) set on every indoor unit? yes no
- List of indoor units per system includes name of unit and ID address? yes no

IN CASE OF PRESENCE AND COMMISSIONING OF CENTRALIZED CONTROL

- List of indoor units per system includes exact indoor unit type (model, capacity, series)? yes no
- IRIR-meters according to Daikin's specifications (e.g. pulse output 1 pulse / 1kWh, pulse width 40-400ms) installed, outdoor wires to centralized controller? yes no

DAIKIN

Commissioning Services
Split/Sky Air

For Split, Multi Split and Sky Air products

Wartung

Die Wartung ist wesentlicher Bestandteil des Konzepts zur Aufrechterhaltung von Qualität, Effizienz und Fehlerfreiheit eines jeden Systems.

In unsere Wartungsverträge sind viele Jahre an Erfahrung eingeflossen, und Sie können sich sicher sein, dass Ihre Systeme in den Händen von Daikin-zertifizierten Technikern liegen.

- Gut vorbereitet auf jede Jahreszeit
- Weniger Energieverbrauch bzw. CO₂-Ausstoß
- Saubere Filter halten Viren, Bakterien und Pollen fern

Durch eine regelmäßige Wartung ist die Sicherheit Ihrer Investition über die gesamte Lebensdauer Ihres Daikin Systems gegeben. Ausfallzeiten und Störungen werden so vermieden, und gleichzeitig bleiben die Betriebskosten so niedrig, wie Sie das über die gesamte Lebenszeit des Systems hinweg erwartet haben.

Durch geplante Wartungsarbeiten sind die Kosten für Sie transparent, und Sie brauchen sich nicht um unerwartete Kosten, ein Absinken von Komfort, Qualität oder gar Produktionsausfälle zu sorgen.

Durch eine regelmäßige Pflege ist die Sicherheit Ihrer Investition über die gesamte Lebensdauer Ihres Daikin Systems gegeben. In unseren Wartungspaketen ist ein umfassender Test der Geräte auf Leckagen und sonstige Schwachstellen mit Hilfe speziell von Daikin entwickelter Diagnosesoftware enthalten.

In unsere Wartungspakete fließen die Erkenntnisse aus den unterschiedlichsten klimatischen Betriebsbedingungen und die langjährige Erfahrung unserer Daikin Partner ein.



Mit der Gewissheit, dass Ihre Anlage gewartet ist, haben Sie auch die Sicherheit, alle rechtlichen Anforderungen (z. Bsp. F-Gas Richtlinie, KAV usw.) zu erfüllen.

Das Daikin Cares Serviceangebot umfasst drei unterschiedliche Wartungspakete, die den Bedürfnissen Ihres Kunden entsprechen:

1. Care:

Mit dem Vertrag „Care“ erfüllen Sie die Mindestanforderungen und stellen sicher, dass Ihre Anlage entsprechend den vorgegebenen Parametern und Einstellungen arbeitet.

Das Paket „Care“ beinhaltet:

- Inspektionen entsprechend der vereinbarten Aktivitäten
- Upgrades von Software und Firmware nach Bedarf oder bei Notwendigkeit

2. Preventive Care:

Mit dem Wartungspaket „Preventive Care“ können Sie Ihre Anlage über einen langen Zeitraum in einem optimalen Zustand halten.

Zusätzlich zu den im Paket „Care“ enthaltenen Leistungen sind die folgenden zusätzlichen Leistungen enthalten:

- Servicearbeiten im zuvor vereinbarten Umfang
- Optimierungen und ausführliche Analyse der abgerufenen Daten
- Bericht über den Betriebsverlauf der Anlage, mit Angaben zu Status und zu ergreifenden Maßnahmen
- Diagnose und/oder Analyse des kältetechnischen Systems vor Ort im Rahmen von Wartungstätigkeiten
- Wartungsverlauf zu jedem kältetechnischen System, aufgezeichnet und abrufbar
- Support und Hilferuf im Notfall
- Zugang zu technischer Unterstützung und zum Reparaturservice
- Eintrag ins Prüfbuch

3. Extended Care:

Das Paket „Extended Care“ beinhaltet zusätzlich zum „Preventive Care“-Paket eine Abdeckung der Kosten für Ersatzteile und Arbeitszeit, eine Garantieverlängerung, und stellt die maximale Verfügbarkeit der Anlage zu minimalen Gesamtbetriebskosten sicher.

Folgende Leistungen sind zusätzlich zum „Preventiv Care“ Paket enthalten:

- Arbeitszeit, Reisekosten und Ersatzteile für die geplanten Instandhaltungsarbeiten inkludiert
- Arbeitszeit und Reisekosten, Ersatzteile für Reparaturen
- Garantieverlängerung

Optional:

Audit und Bericht über Energieverbrauch
Fernüberwachung
Fernanalyse
Support

Service

E-Parts

Finden Sie den richtigen Ersatzteil für Ihr Daikin Gerät, überprüfen Sie die Verfügbarkeit und bestellen Sie online.

Alles in ein paar wenigen und einfachen Schritten.

Genießen Sie die Vorteile:

- › keine Bearbeitungsgebühr
- › schnelle Abwicklung
- › kostenlose Lieferung
- › Bestellungen jederzeit möglich
- › flexible Zustellung
- › tagesaktuelle Verfügbarkeiten

Melden Sie sich jetzt für das E-Parts Service an.

Sie können sich zu E-Parts über unsere Website (<https://www.daikin.at/eparts>) oder unser Partnerportal (my.daikin.at) anmelden.

Sie können die E-Parts entweder direkt oder über unser neues Business Portal anwählen:

<http://eparts.daikin-ce.com>
<https://my.daikin.at>

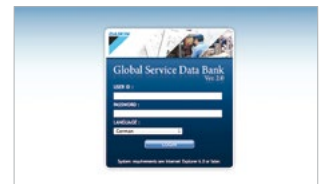

Service Academy

Damit Qualität und Effizienz der von uns erbrachten Serviceleistungen gegeben sind, investieren wir beständig in den Ausbau von Wissen, Fähigkeiten und Fertigkeiten unserer Mitarbeiter. Dadurch sind unsere Mitarbeiter in Bezug auf technische Errungenschaften und Serviceabläufe auf dem neuesten Stand.



Ziele und Grundsätze

Mit der Daikin Service Academy möchten wir ein in Europa einheitliches Lernprogramm für Servicetechniker (intern und extern) anbieten, denn nur die besten Techniker können den besten Service bieten.

- › Gewährleistung, dass die Mitarbeiter unserer Partner entsprechend qualifiziert sind
- › Service in höchster Qualität garantieren
- › Effizienz der Serviceleistung steigern, um den Zeitaufwand beim Einsatz zu minimieren
- › Qualität und Kundenzufriedenheit vor Ort steigern
- › Karrieremöglichkeiten eröffnen, um Servicetechniker zu halten
- › Schulungen in der jeweiligen Landessprache anbieten

Unsere Schulungspakete konzentrieren sich auf folgende Bereiche:

- › Installation und Vorbereitung der Inbetriebnahme
- › Inbetriebnahme
- › Instandhaltung
- › Störungssuche und -behebung
- › Anwendung und Auslegung

Sie möchten mehr erfahren?

Teilen Sie uns mit, wenn Sie ausführliche Informationen über die Daikin Academy Central Europe wünschen: service@daikin.at



Das ist kein Schauraum.

Die einzigartige Your Daikin World - eine Kombination aus modernster digitaler Augmented Reality Technologie und Daikins innovativen Lösungen gepaart mit Expertenwissen.



Your Daikin World
Get in touch with unique climate.

Entdecken Sie das umfangreiche Angebot an branchenführenden Klimälösungen von Daikin. Tauchen Sie ein in Augmented Reality-gestützte Produktpräsentationen, erleben Sie die neuesten Innovationen an Klimageräten und lassen Sie sich von Experten vor Ort professionell beraten. Das ist Your Daikin World. Wir freuen uns auf Sie.

This is Your Daikin World. **Let's get in touch.**

Das ist kein Workshop.

Nutzen Sie unsere Your Daikin World für Ihre Experten-gestützten Präsentationen zur gemeinsamen Schaffung eines perfekten Klimas.

Fortschritt entsteht dort, wo Leidenschaft auf Expertise trifft. Gestalten Sie gemeinsam mit Daikin Experten auf Ihre Kunden zugeschnittene Trainings und entwickeln Sie maßgeschneiderte Lösungen für Ihr Unternehmen.

This is Your Daikin World. [Let's get in touch.](#)

Daikin Central Europe
Lemböckgasse 59/1/1, 1230 Vienna, Austria

www.yourdaikinworld.com





Kleine Statur,
Großer Nutzen.

Mehr Flexibilität für Ihr Geschäft mit der einzigartigen "Sky Air A" Produktbaureihe mit nur einem Ventilator

Einzigartig auf dem Markt: Die neuen Sky Air-Außengeräte – von 3,5 bis 25 kW – mit nur einem Ventilator und besonders niedriger Bauhöhe

- › Mehr Flexibilität bei der Platzierung, einfacher Transport und problemlose Installation
- › Enorm wartungsfreundlich und einfach in der Handhabung – problemloser Zugang zu allen Komponenten und hilfreiche 7-Segment-Anzeige
- › Verlässliche Kühlung der Inverterplatine durch Kältemittel
- › Umfassendes Portfolio an kompatiblen R-32-Innengeräten



SkyAir **SkyAir**
Alpha-series Advance-series BLUEEVOLUTION

www.daikin.at/skyair-blueevolution

DAIKIN AIRCONDITIONING CENTRAL EUROPE HandelsgmbH

Lemböckgasse 59/1/1, A-1230 Wien · Tel.: +43 / 1 / 253 21 11 · E-Mail: office@daikin.at · www.daikin.at

Klima Partner
 KP Kälte- u. Klimatechnik Vertriebs GmbH
 Heiligenstädter Lände 11a, 1190 Wien
www.klima-partner.at

T: +43 1 908 9008
 M: +43 676 330 11 10
 E: office@klima-partner.at

Zweigniederlassung:
 Reinhartsdorfstraße 19, 2320 Rannersdorf/Schwechat

Kälte - Klima - Zubehör
KOP
KLIMA PARTNER
 Ihr Partner für besseres Klima

April 2021

qualityaustria
SYSTEM CERTIFIED
 ISO 14001:2015 No.03299/0
 ISO 9001:2015 No.18728/0

www.eurovent-certification.com

Daikin Europe N.V. nimmt am Eurovent Zertifizierungsprogramm für Klimageräte (AC), Kaltwassersätze (LCP), Lüftungsgeräte (AHU) und Gebläsekonvektoren (FCU) teil. Die zertifizierten Daten der zertifizierten Geräte sind im Eurovent-Verzeichnis gelistet: www.eurovent-certification.com oder www.certiflash.com.

Die vorliegende Broschüre wurde ausschließlich zu Informationszwecken erarbeitet und begründet kein für Daikin Europe N.V. / Daikin Airconditioning Central Europe HandelsgmbH verbindliches Angebot. Daikin Europe N.V. / Daikin Airconditioning Central Europe HandelsgmbH hat den Inhalt dieser Broschüre nach bestem Wissen und Gewissen zusammengestellt. Es wird keine ausdrückliche oder implizierte Garantie bezüglich der Vollständigkeit, der Richtigkeit, der Zuverlässigkeit und der Verwendbarkeit für einen bestimmten Zweck des hier angegebenen Inhalts und der hier angegebenen Produkte und Dienstleistungen gegeben. Technische Daten können sich ohne Ankündigung ändern. Daikin Europe N.V./Daikin Airconditioning Central Europe HandelsgmbH lehnt ausdrücklich jegliche Haftung für jeglichen direkten oder indirekten Schaden im weitesten Sinne, der sich aus der Verwendung und / oder Auslegung dieser Broschüre direkt oder indirekt ergibt, ab. Alle Urheberrechte aller Inhalte sind in Besitz von Daikin Europe N.V.

Sky Air Katalog 2021
 Daikin behält sich das Recht von Modellwechseln vor und haftet nicht für Druckfehler.



STANFORD

UNIVERSITY

LIBRARY

300

UNIVERSITY AVENUE

STANFORD, CALIFORNIA 94305

TEL: (415) 495-5000

FAX: (415) 495-5001

WWW: WWW.STANFORD.EDU

STANFORD UNIVERSITY LIBRARY

300 UNIVERSITY AVENUE

STANFORD, CALIFORNIA 94305

TEL: (415) 495-5000

FAX: (415) 495-5001

WWW: WWW.STANFORD.EDU

STANFORD UNIVERSITY LIBRARY

300 UNIVERSITY AVENUE

STANFORD, CALIFORNIA 94305

TEL: (415) 495-5000

FAX: (415) 495-5001

WWW: WWW.STANFORD.EDU

STANFORD UNIVERSITY LIBRARY